

金融検査及び監督並びに証券取引等監視等に関する業務

将来体系

政策・業務体系

- ・ 機能構成図 (DMM)
- ・ 機能情報関連図 (DFD)
- ・ 業務流れ図 (WFA)
- ・ 情報体系整理図 (UMLクラス図)

データ体系

- ・ 実体関連図 (ERD)
- ・ データ定義表

適用処理体系

- ・ 情報システム関連図
- ・ 情報システム機能構成図

技術体系

- ・ ネットワーク構成図

政策・業務体系（将来体系）

機能構成図（DMM）

金融検査業務

機能構成図 (DMM) 将来体系		システム名		業務名 (Lv0)		資料番号	版数	作成日付	作成者	ページ
		検査に関するシステム		検査						1/9
Lv1		Lv2		Lv3		Lv4		Lv5		

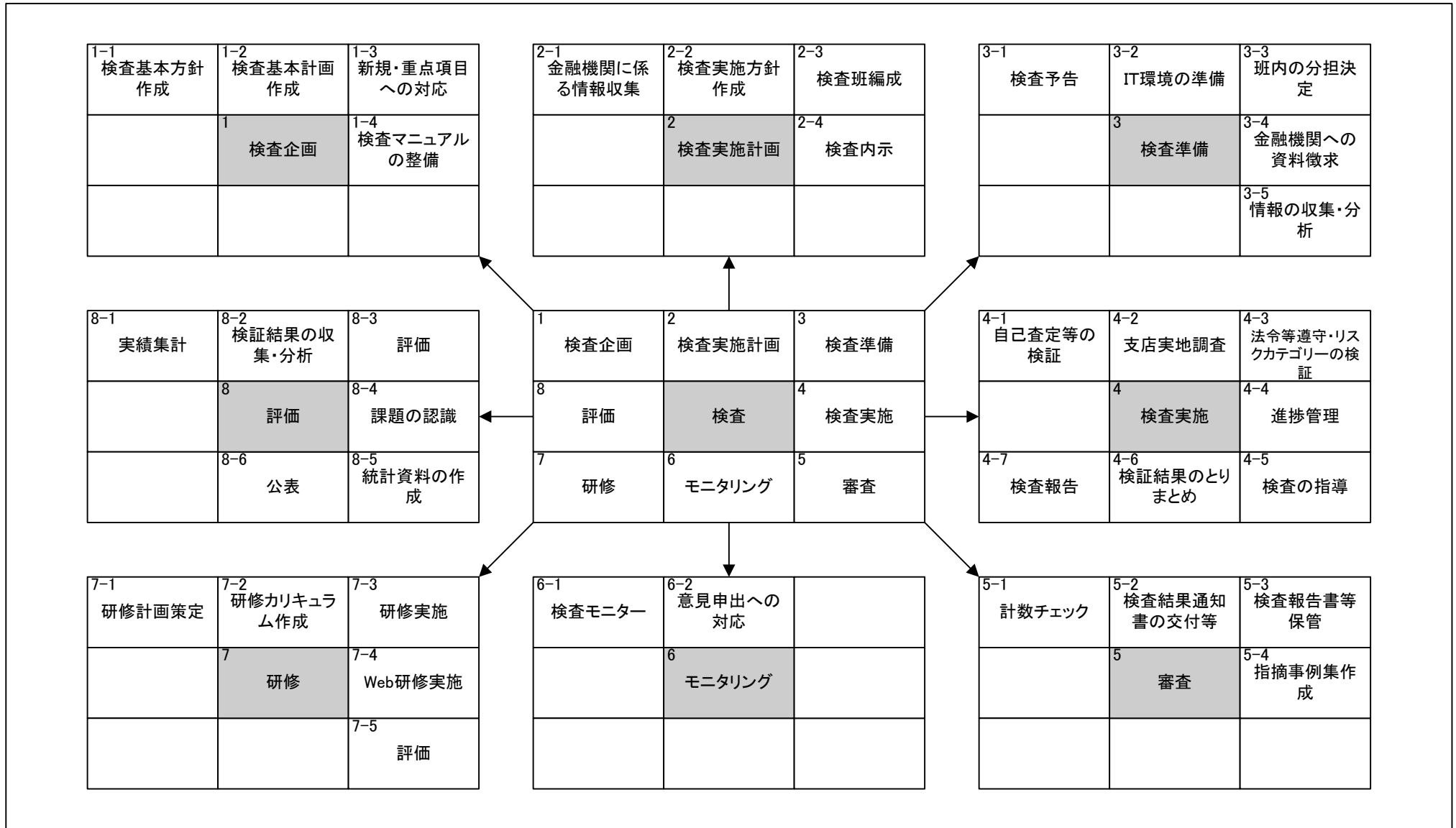

機能構成図 (DMM) 将来体系		システム名		業務名 (Lv0)		資料番号	版数	作成日付	作成者	ページ
		検査に関するシステム		検査						2/9
Lv1	1. 検査企画	Lv2		Lv3		Lv4		Lv5		

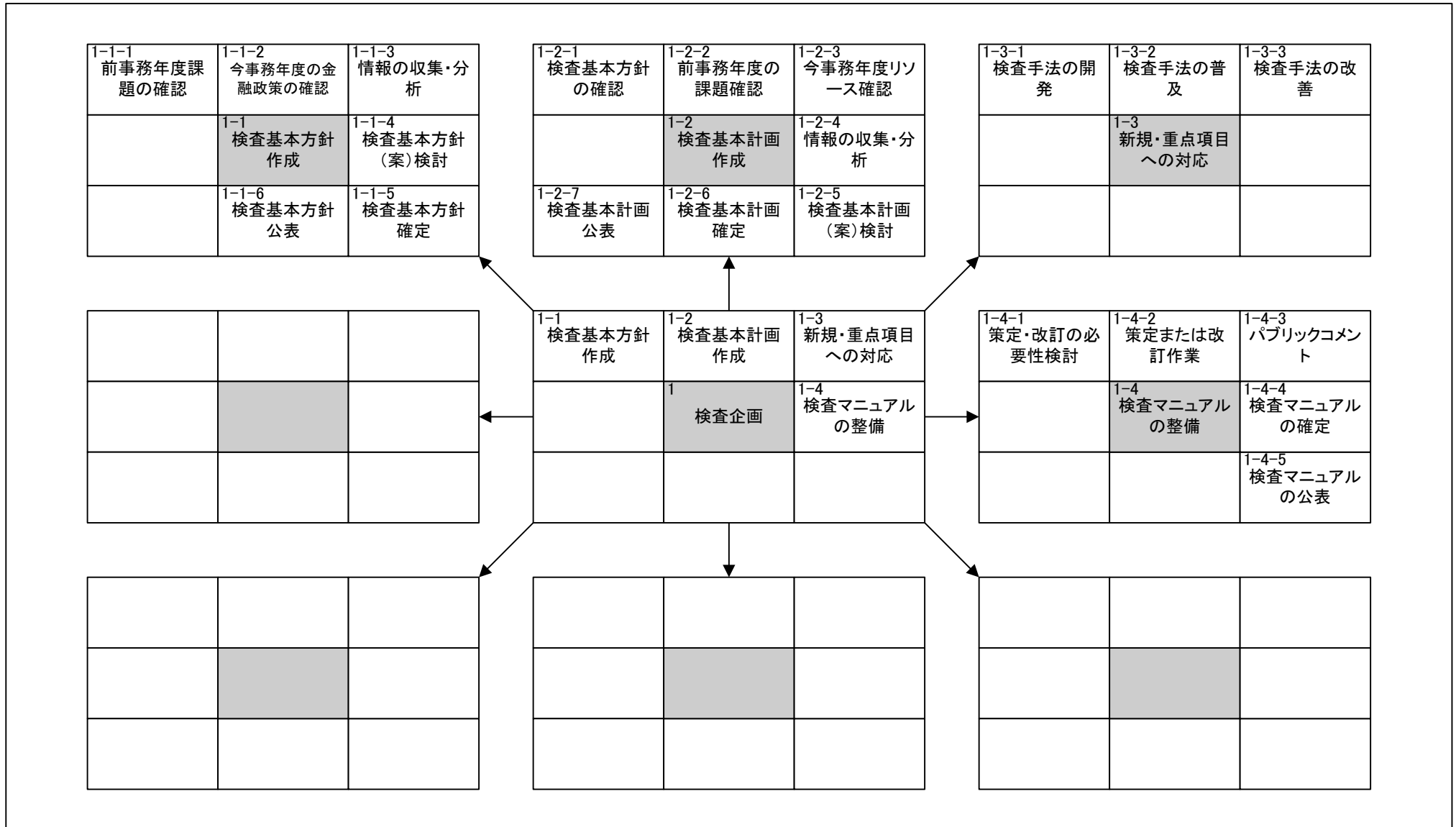

機能構成図 (DMM) 将来体系		システム名		業務名 (Lv0)		資料番号	版数	作成日付	作成者	ページ
		検査に関するシステム		検査						3/9
Lv1	2 検査実施計画		Lv2		Lv3		Lv4		Lv5	

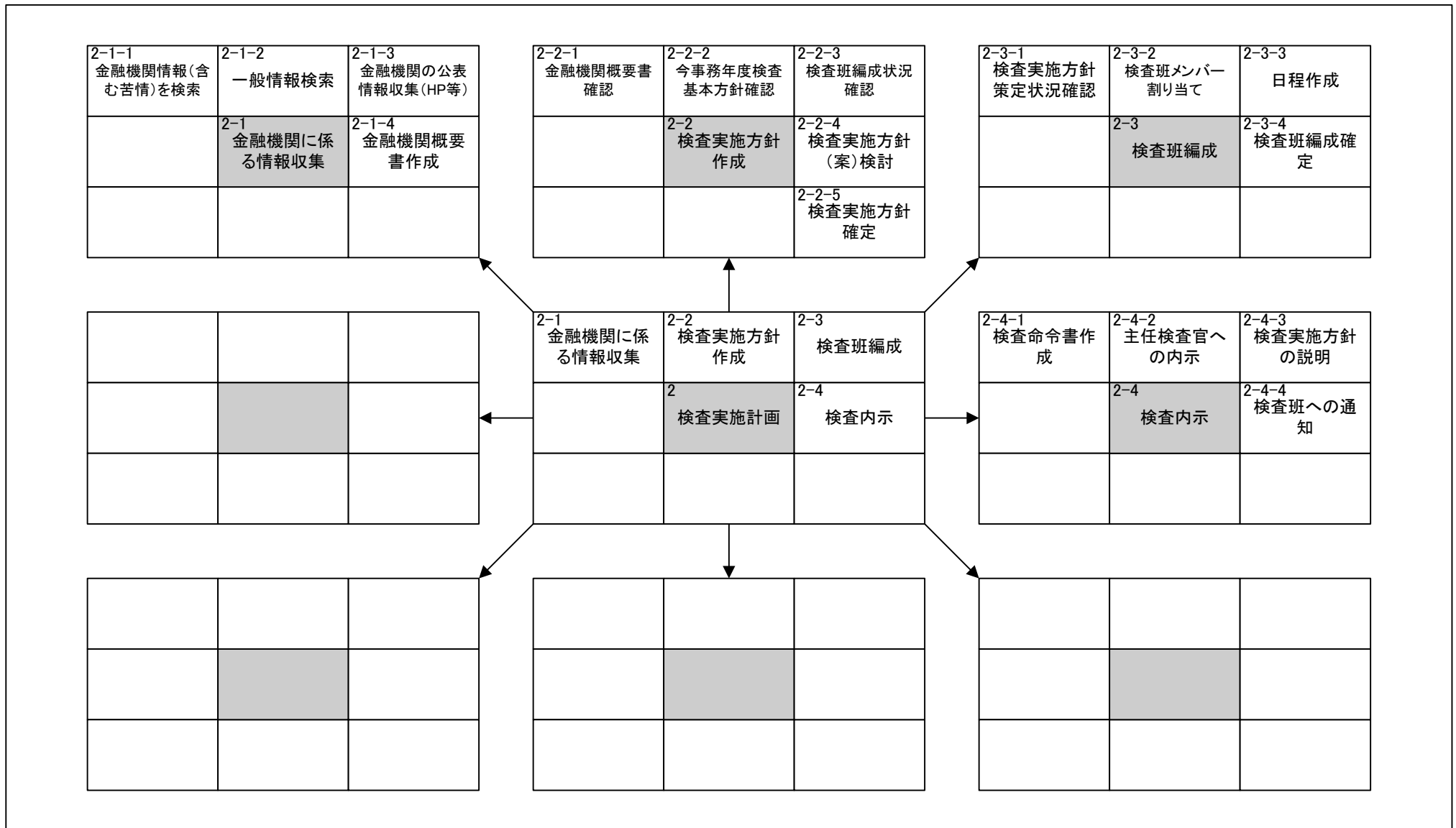

機能構成図 (DMM) 将来体系		システム名		業務名 (Lv0)		資料番号	版数	作成日付	作成者	ページ
		検査に関するシステム		検査						4/9
Lv1	3 検査準備		Lv2		Lv3		Lv4		Lv5	

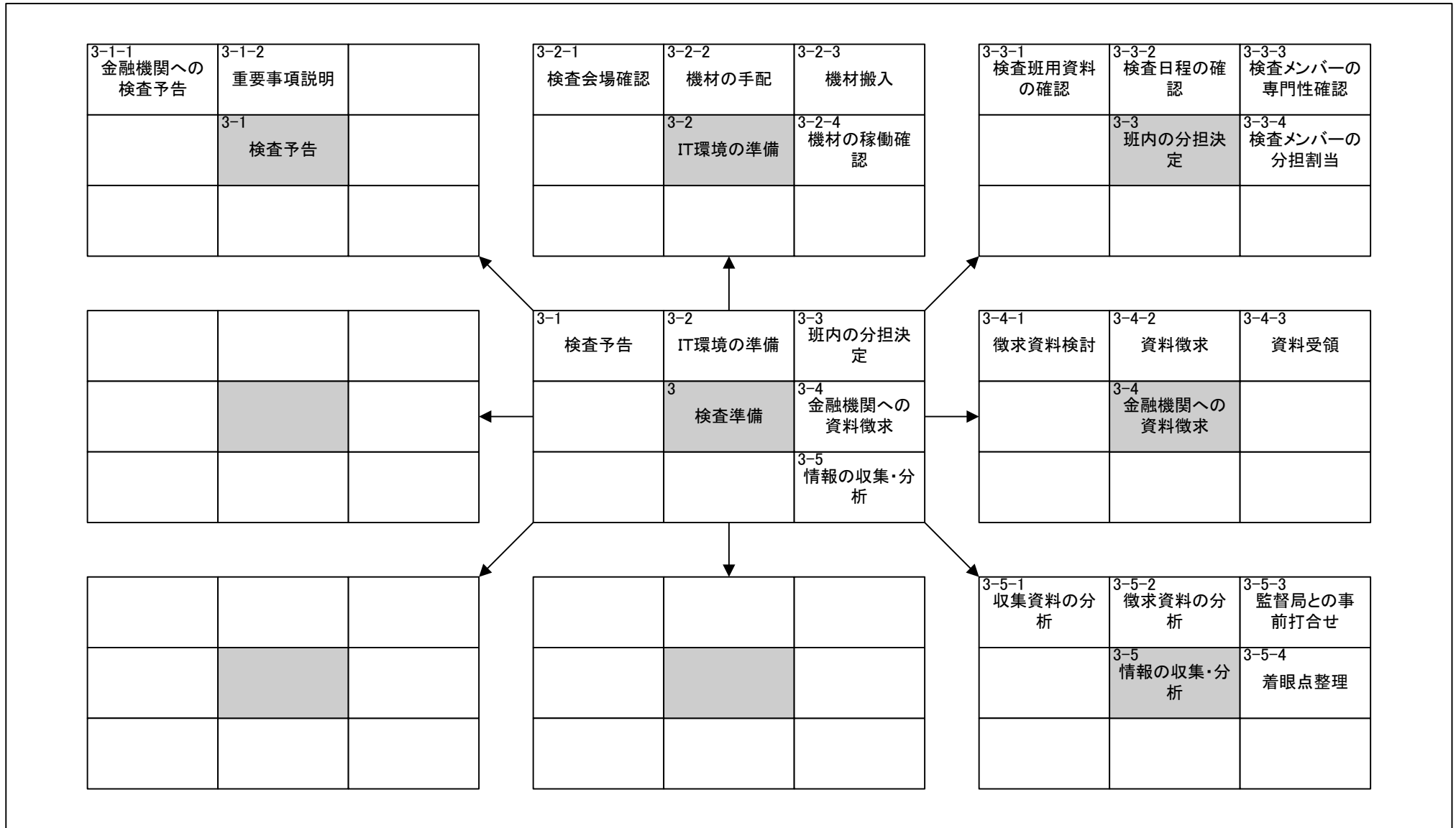

機能構成図 (DMM) 将来体系		システム名		業務名 (Lv0)		資料番号	版数	作成日付	作成者	ページ
		検査に関するシステム		検査						5/9
Lv1	4 検査実施		Lv2		Lv3		Lv4		Lv5	

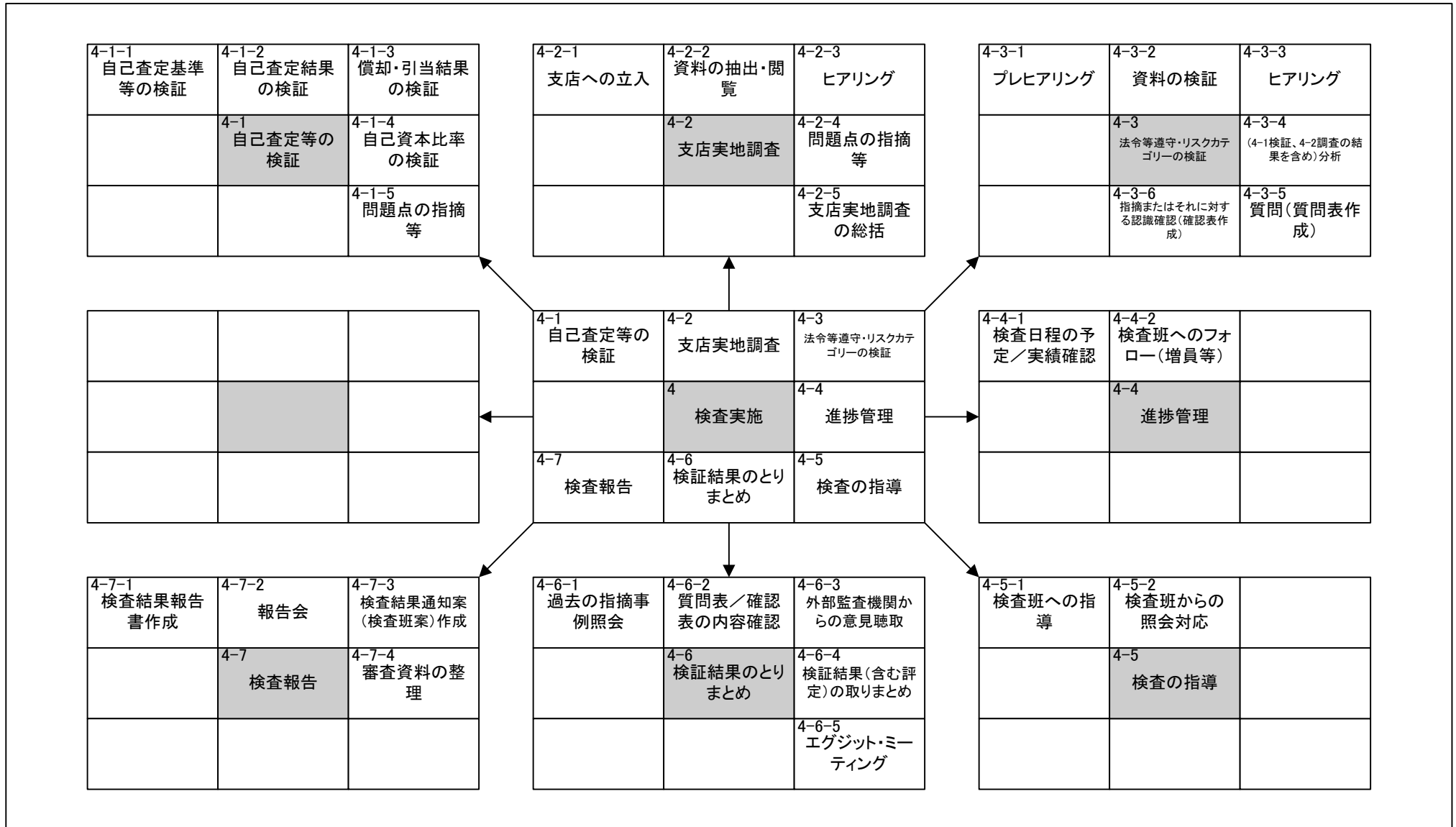

機能構成図 (DMM) 将来体系		システム名		業務名 (Lv0)		資料番号	版数	作成日付	作成者	ページ
		検査に関するシステム		検査						6/9
Lv1	5 審査	Lv2		Lv3		Lv4		Lv5		

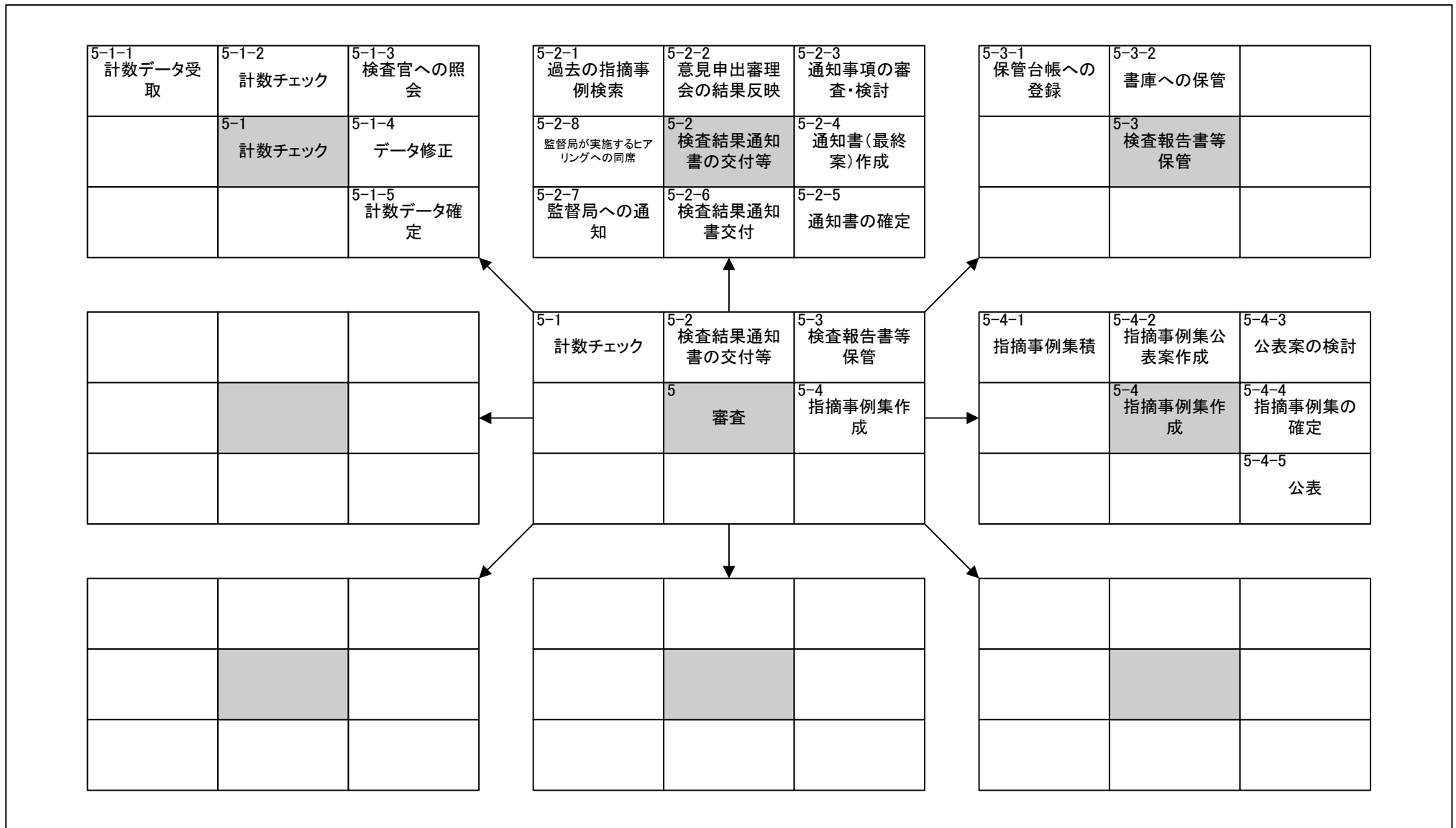

機能構成図 (DMM) 将来体系		システム名		業務名 (Lv0)		資料番号	版数	作成日付	作成者	ページ
		検査に関するシステム		検査						7/9
Lv1	6 モニタリング	Lv2		Lv3		Lv4		Lv5		

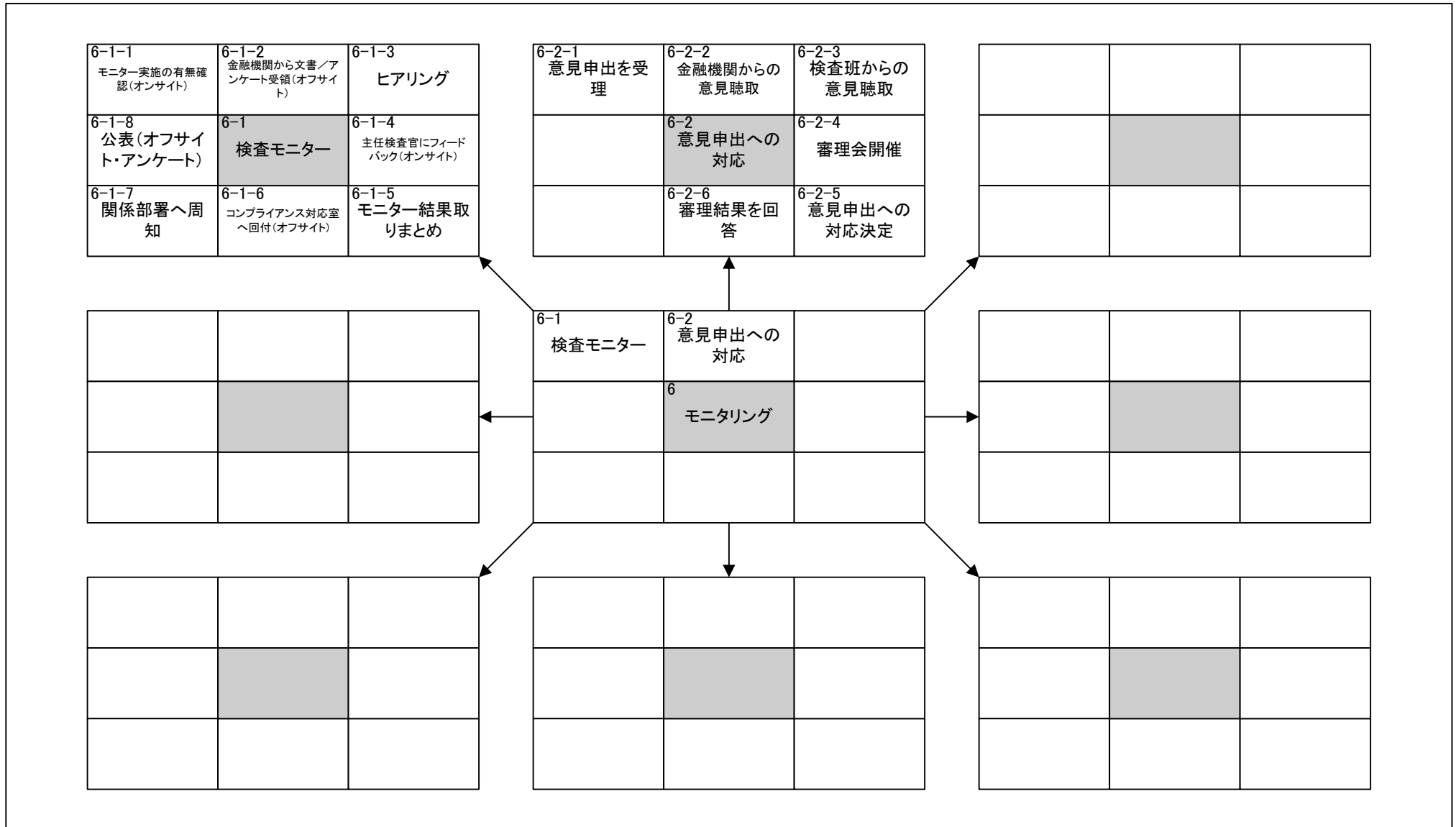

機能構成図 (DMM) 将来体系		システム名		業務名 (Lv0)		資料番号	版数	作成日付	作成者	ページ
		検査に関するシステム		検査						8/9
Lv1	7 研修		Lv2		Lv3		Lv4		Lv5	

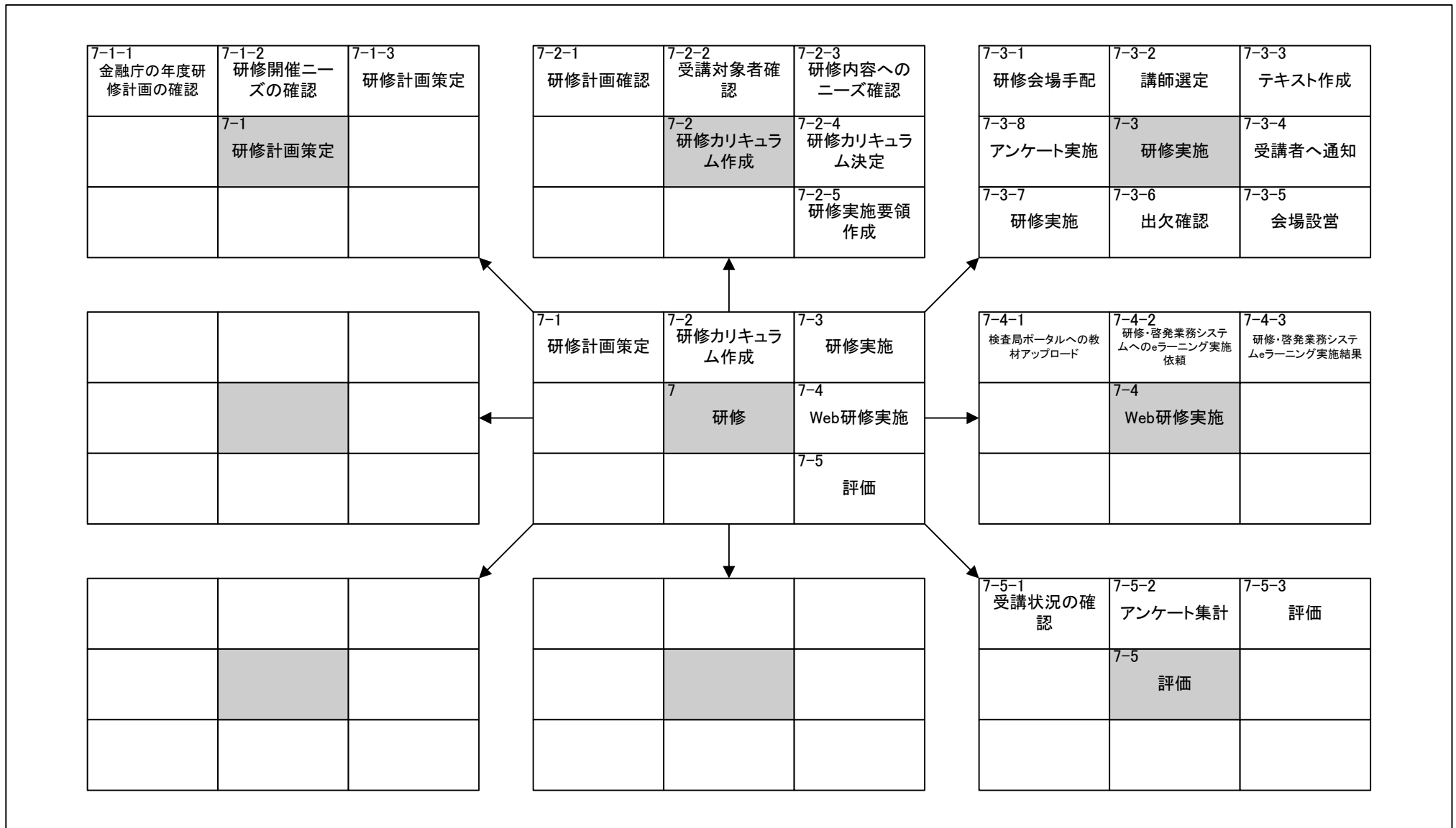

機能構成図 (DMM) 将来体系		システム名		業務名 (Lv0)		資料番号	版数	作成日付	作成者	ページ
		検査に関するシステム		検査						9/9
Lv1	8 評価		Lv2		Lv3		Lv4		Lv5	

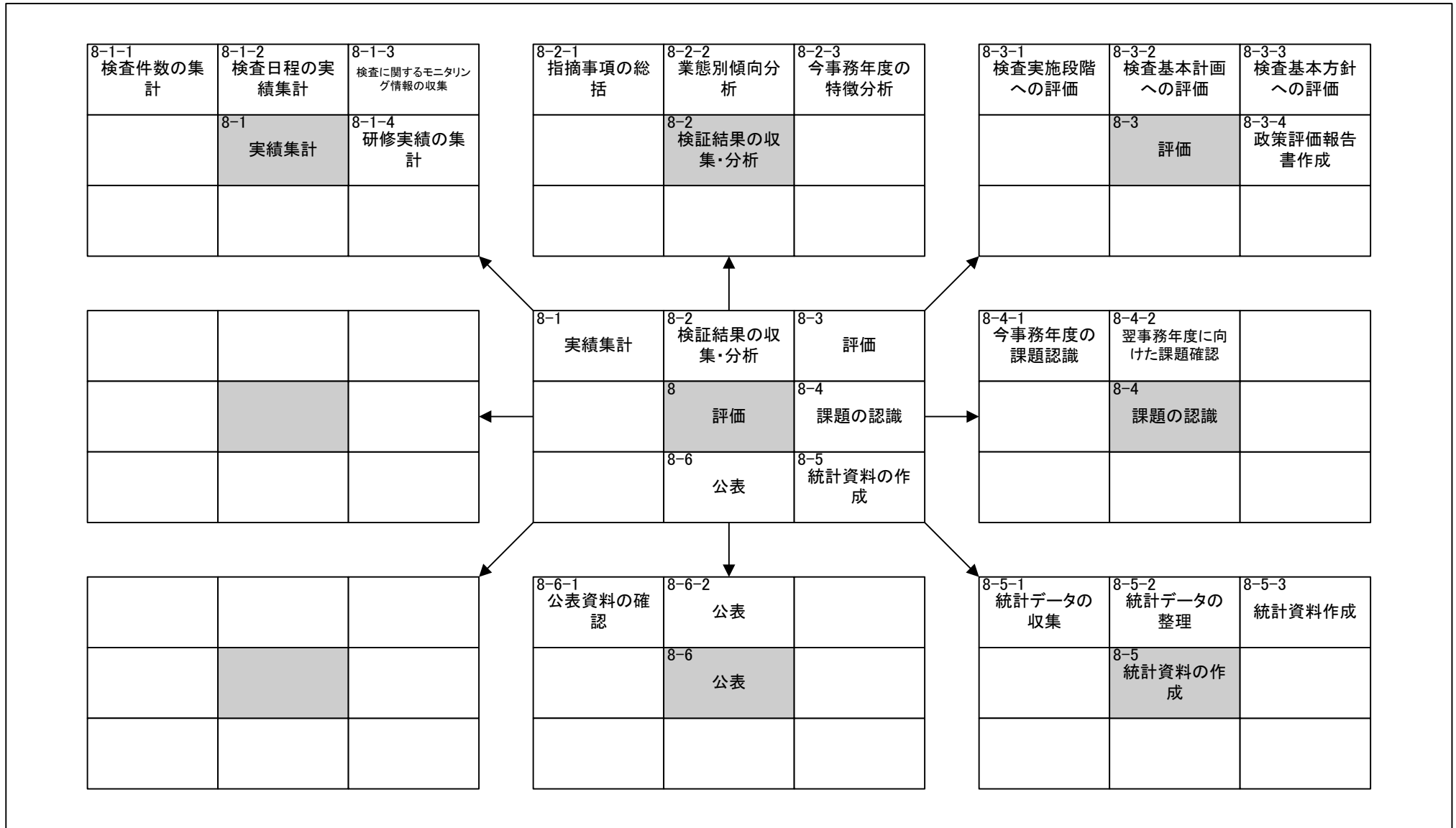

政策・業務体系（将来体系）

機能構成図（DMM）

金融監督業務

機能構成図 (DMM) 将来体系		システム名		業務名 (Lv0)		資料番号	版数	作成日付	作成者	ページ
		監督に関するシステム		監督						1/8
Lv1		Lv2		Lv3		Lv4		Lv5		

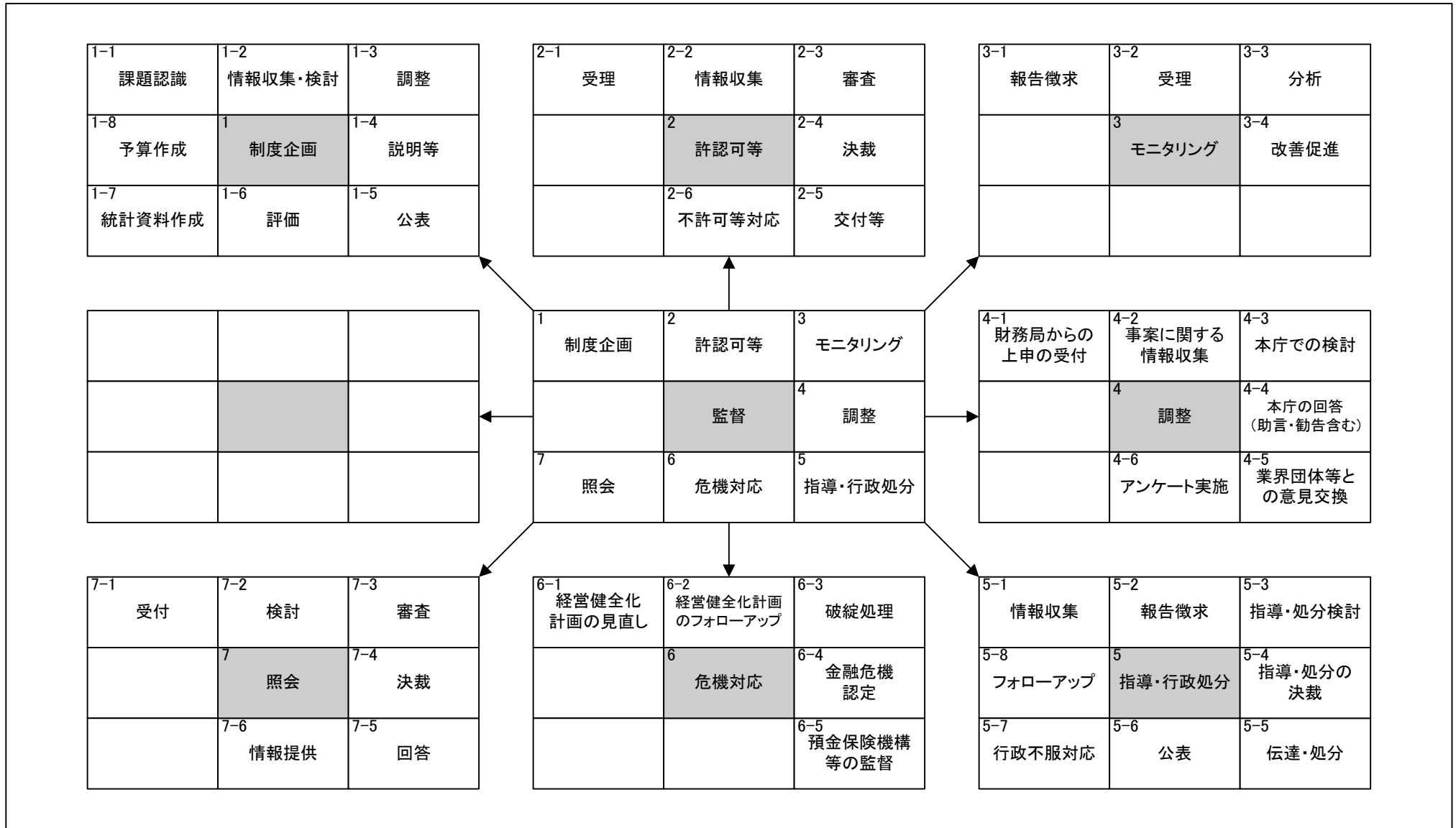

機能構成図 (DMM) 将来体系		システム名		業務名(Lv0)		資料番号	版数	作成日付	作成者	ページ
		監督に関するシステム		監督						2/8
Lv1	1 制度企画	Lv2		Lv3		Lv4		Lv5		

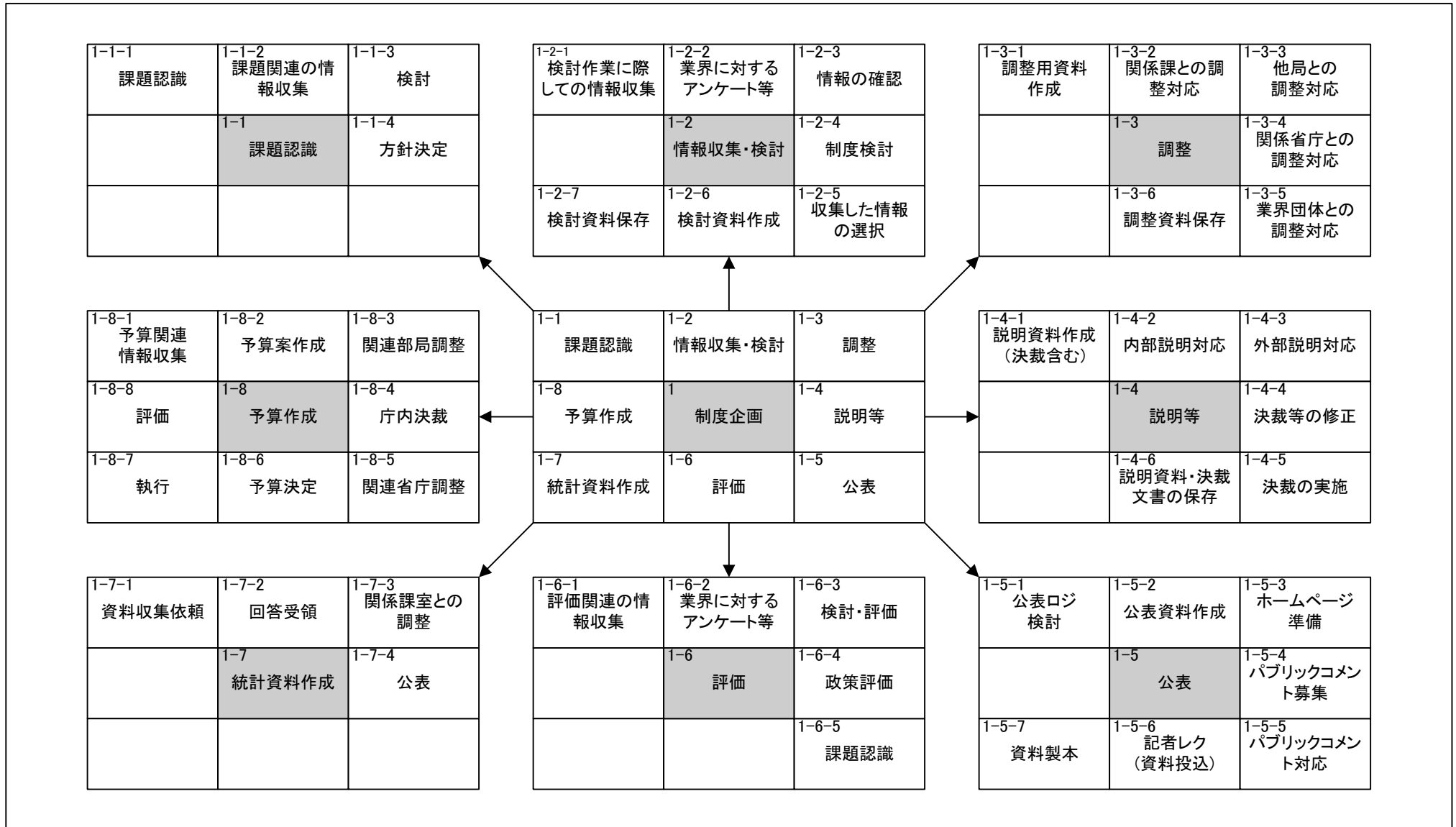

機能構成図 (DMM) 将来体系		システム名		業務名(Lv0)		資料番号	版数	作成日付	作成者	ページ
		監督に関するシステム		監督						3/8
Lv1	2 許認可等	Lv2		Lv3		Lv4		Lv5		

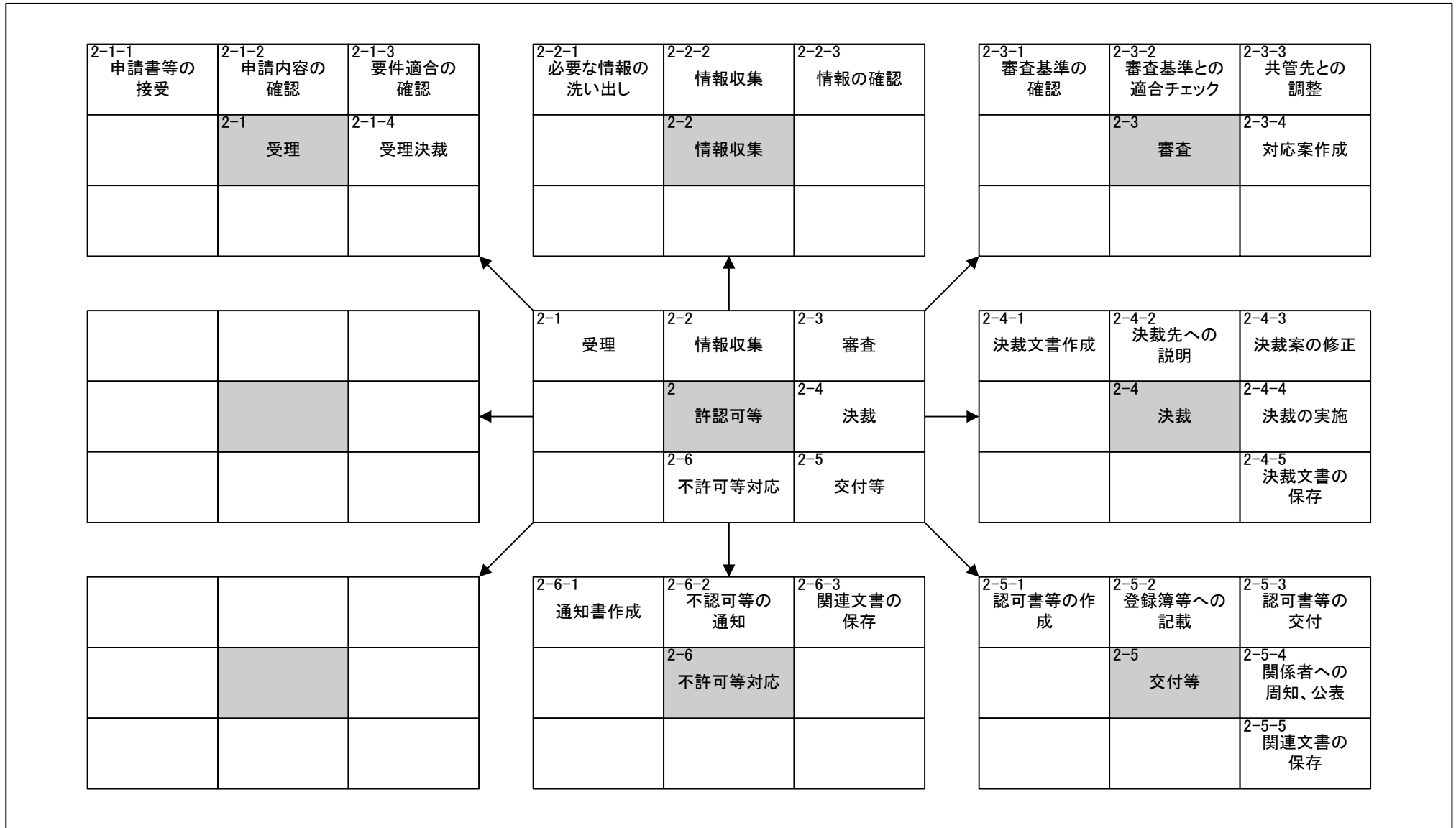

機能構成図 (DMM) 将来体系		システム名		業務名 (Lv0)		資料番号	版数	作成日付	作成者	ページ
		監督に関するシステム		監督						4/8
Lv1	3 モニタリング	Lv2		Lv3		Lv4		Lv5		

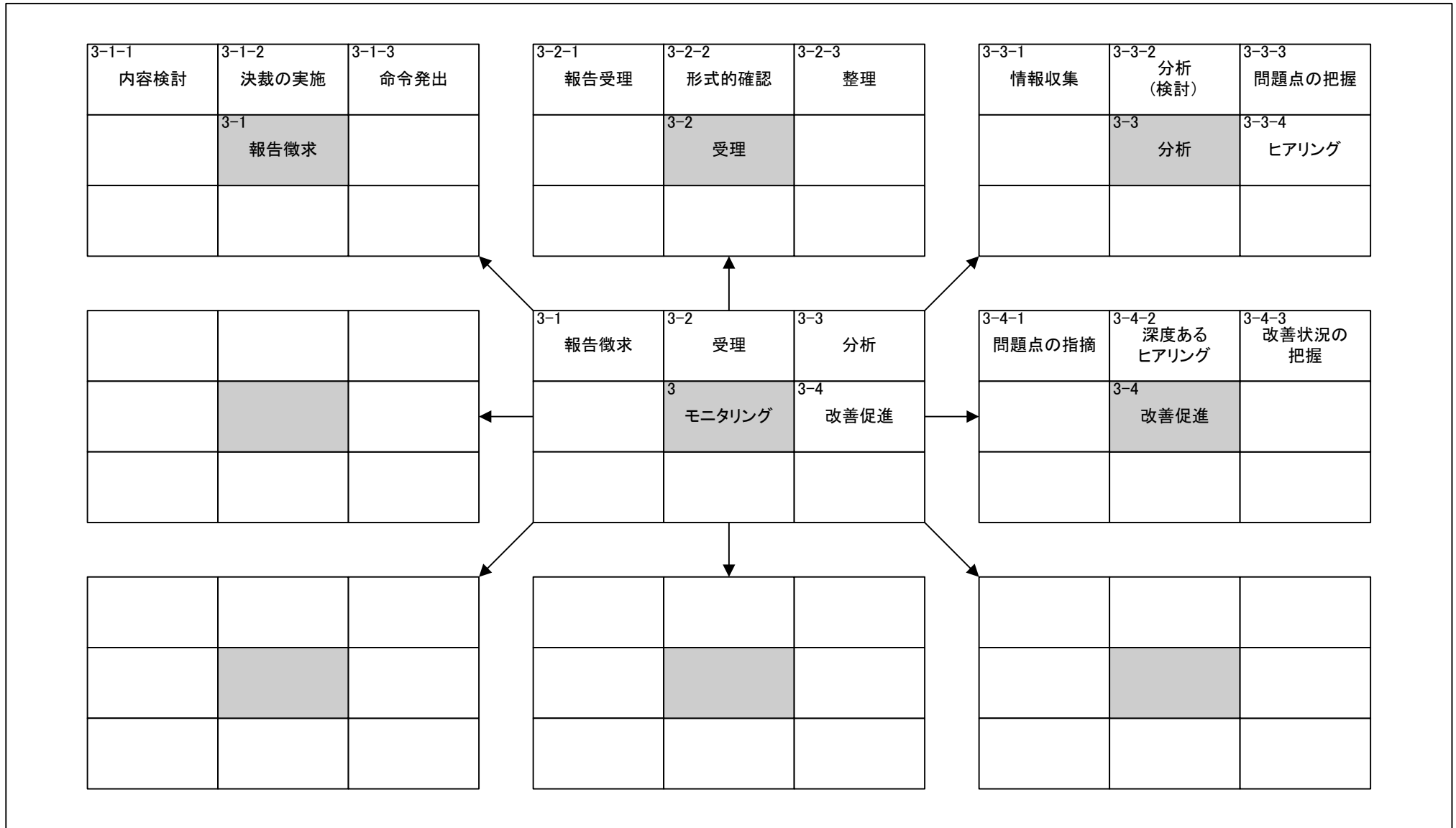

機能構成図 (DMM) 将来体系		システム名		業務名(Lv0)		資料番号	版数	作成日付	作成者	ページ
		監督に関するシステム		監督						5/8
Lv1	4 調整	Lv2		Lv3		Lv4		Lv5		

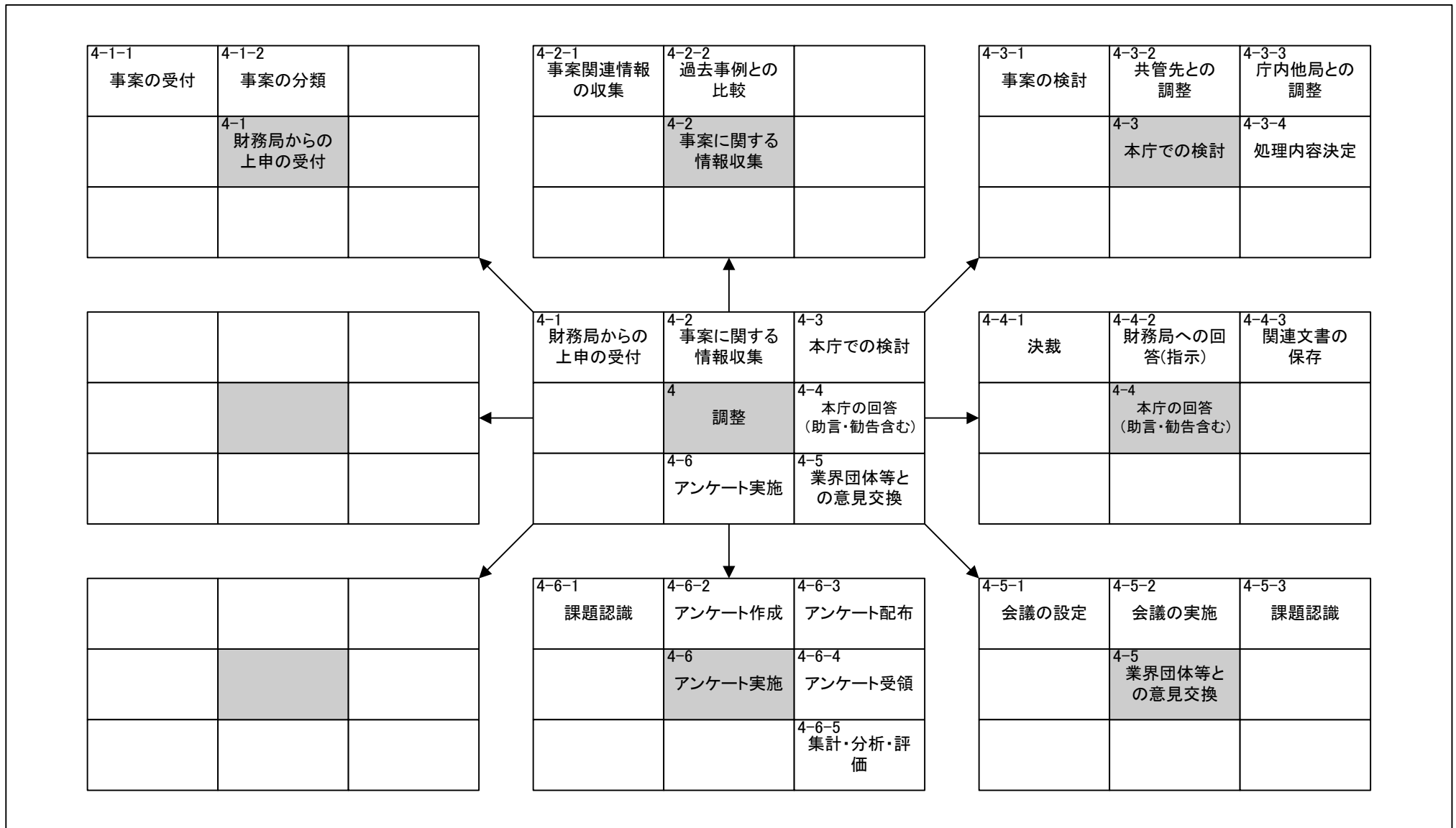

機能構成図 (DMM) 将来体系		システム名		業務名(Lv0)		資料番号	版数	作成日付	作成者	ページ
		監督に関するシステム		監督						6/8
Lv1	5 指導・行政処分	Lv2		Lv3		Lv4		Lv5		

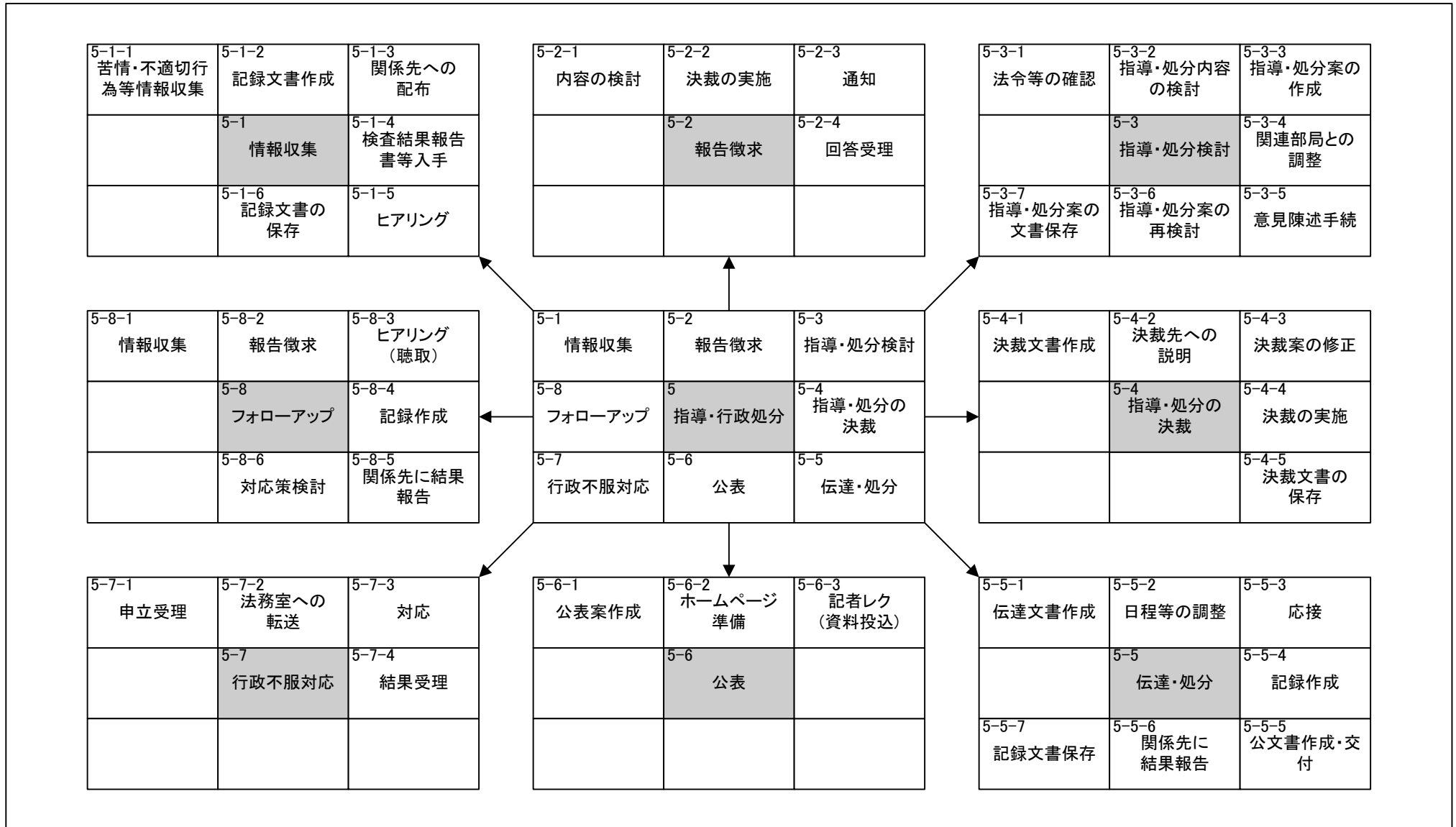

機能構成図 (DMM) 将来体系		システム名		業務名 (Lv0)		資料番号	版数	作成日付	作成者	ページ
		監督に関するシステム		監督						7/8
Lv1	6 危機対応	Lv2		Lv3		Lv4		Lv5		

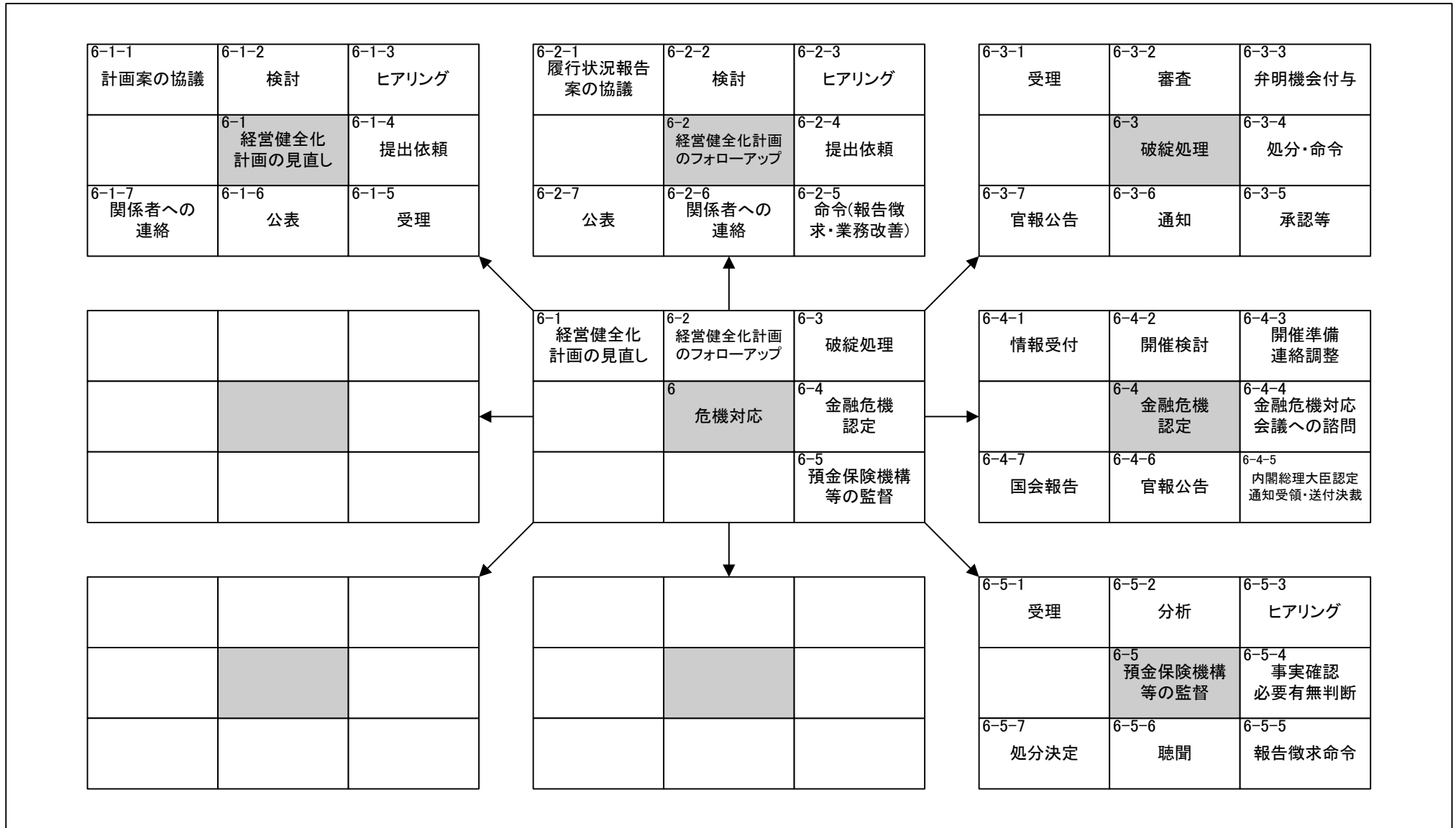

機能構成図 (DMM) 将来体系		システム名		業務名 (Lv0)		資料番号	版数	作成日付	作成者	ページ
		監督に関するシステム		監督						8/8
Lv1	7 照会	Lv2		Lv3		Lv4		Lv5		

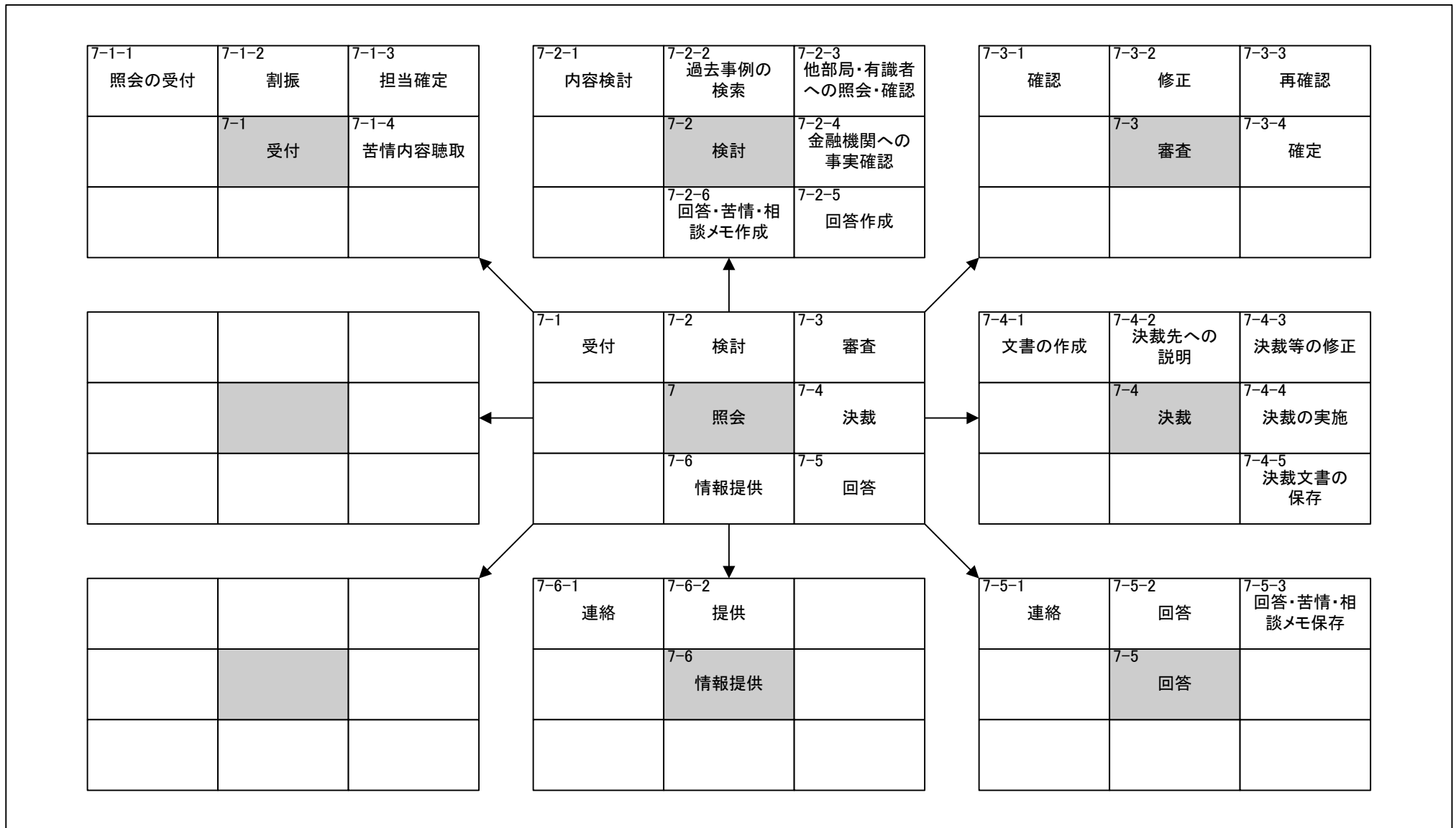

政策・業務体系（将来体系）

機能構成図（DMM）

証券取引等監視等に関する業務

機能構成図 (DMM) 将来体系	システム名		業務名 (Lv0)		資料番号	版数	作成日付	作成者	ページ
	証券取引等監視等に 関するシステム		証券取引等監視等業務						1/6
Lv1		Lv2		Lv3		Lv4		Lv5	

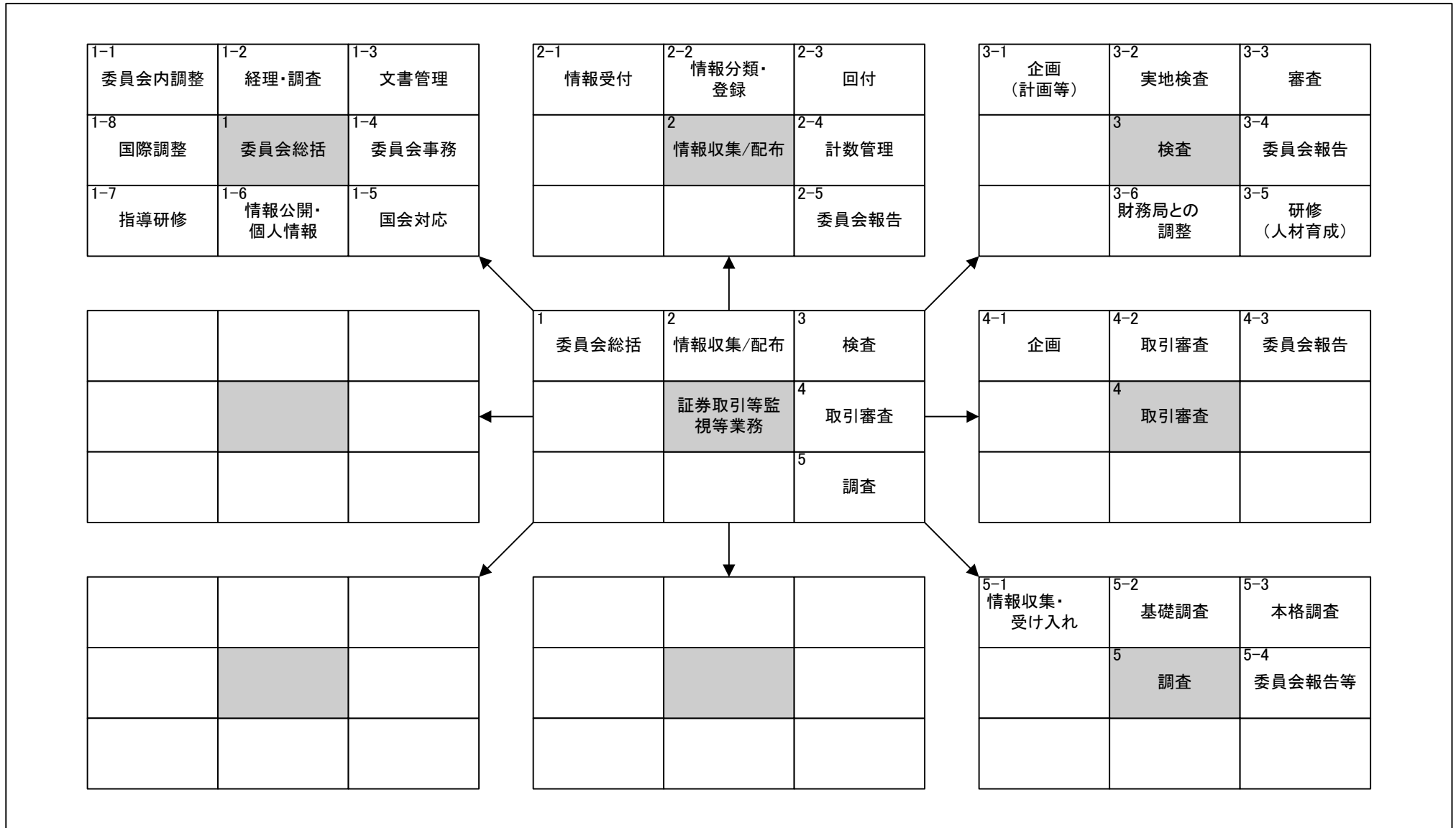

機能構成図 (DMM) 将来体系		システム名		業務名 (Lv0)		資料番号	版数	作成日付	作成者	ページ
		証券取引等監視等に 関するシステム		証券取引等監視等業務						2/6
Lv1	1 委員会総括	Lv2		Lv3		Lv4		Lv5		

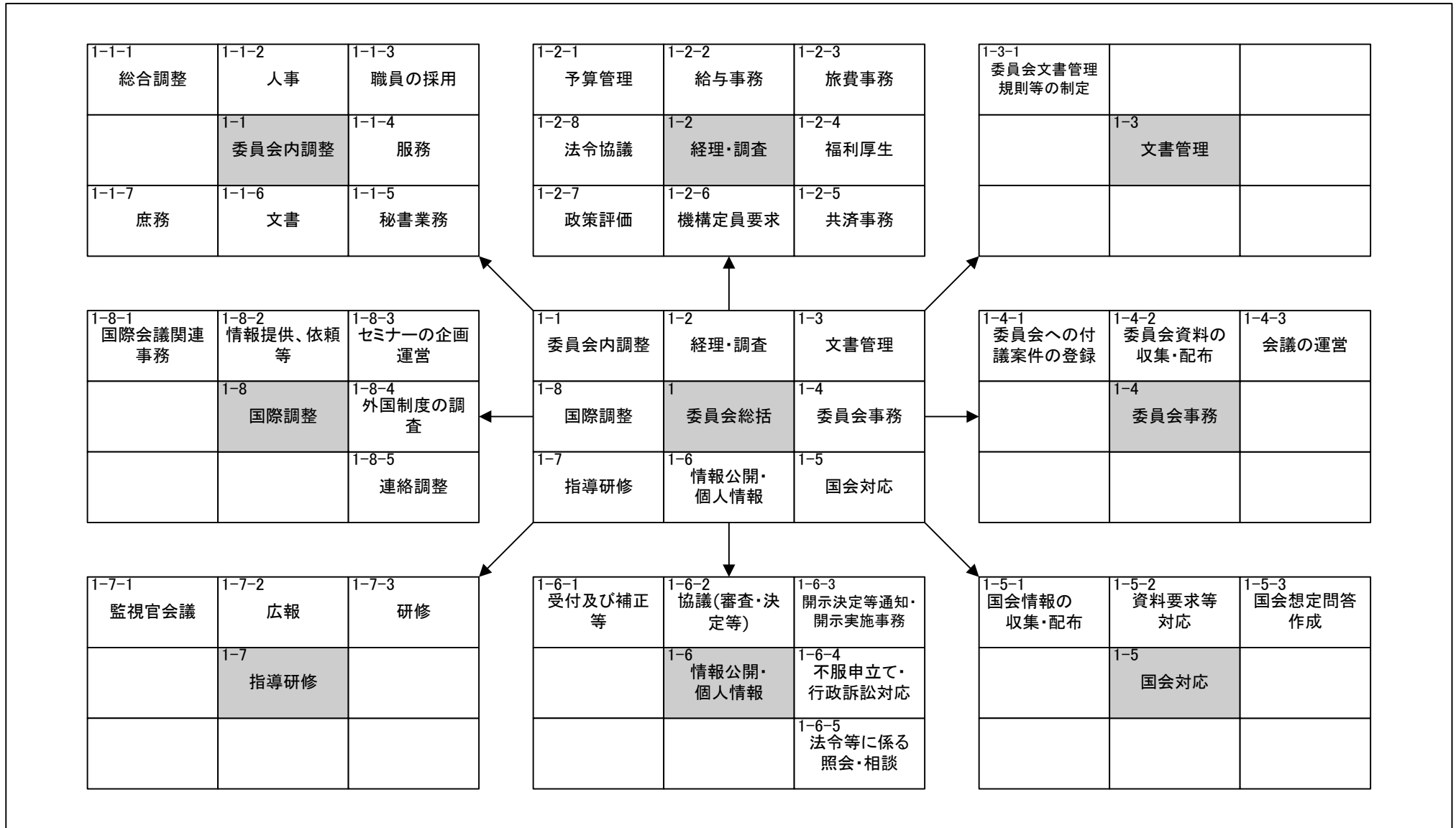

機能構成図 (DMM) 将来体系		システム名		業務名 (Lv0)		資料番号	版数	作成日付	作成者	ページ
		証券取引等監視等に 関するシステム		証券取引等監視等業務						3/6
Lv1	2 情報収集/配布	Lv2		Lv3		Lv4		Lv5		

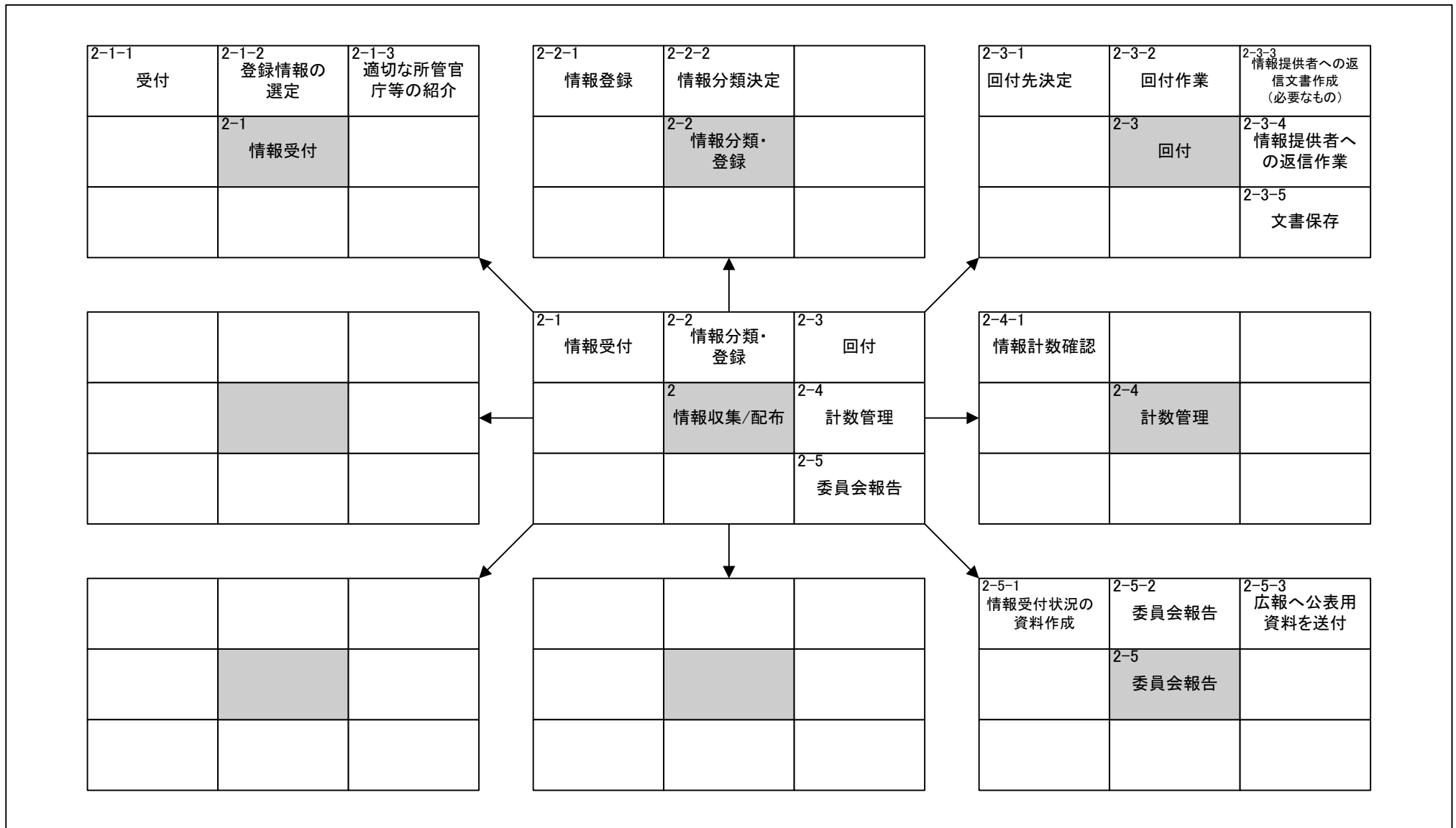

機能構成図 (DMM) 将来体系		システム名		業務名 (Lv0)		資料番号	版数	作成日付	作成者	ページ
		証券取引等監視等に 関するシステム		証券取引等監視等業務						4/6
Lv1	3 検査	Lv2		Lv3		Lv4		Lv5		

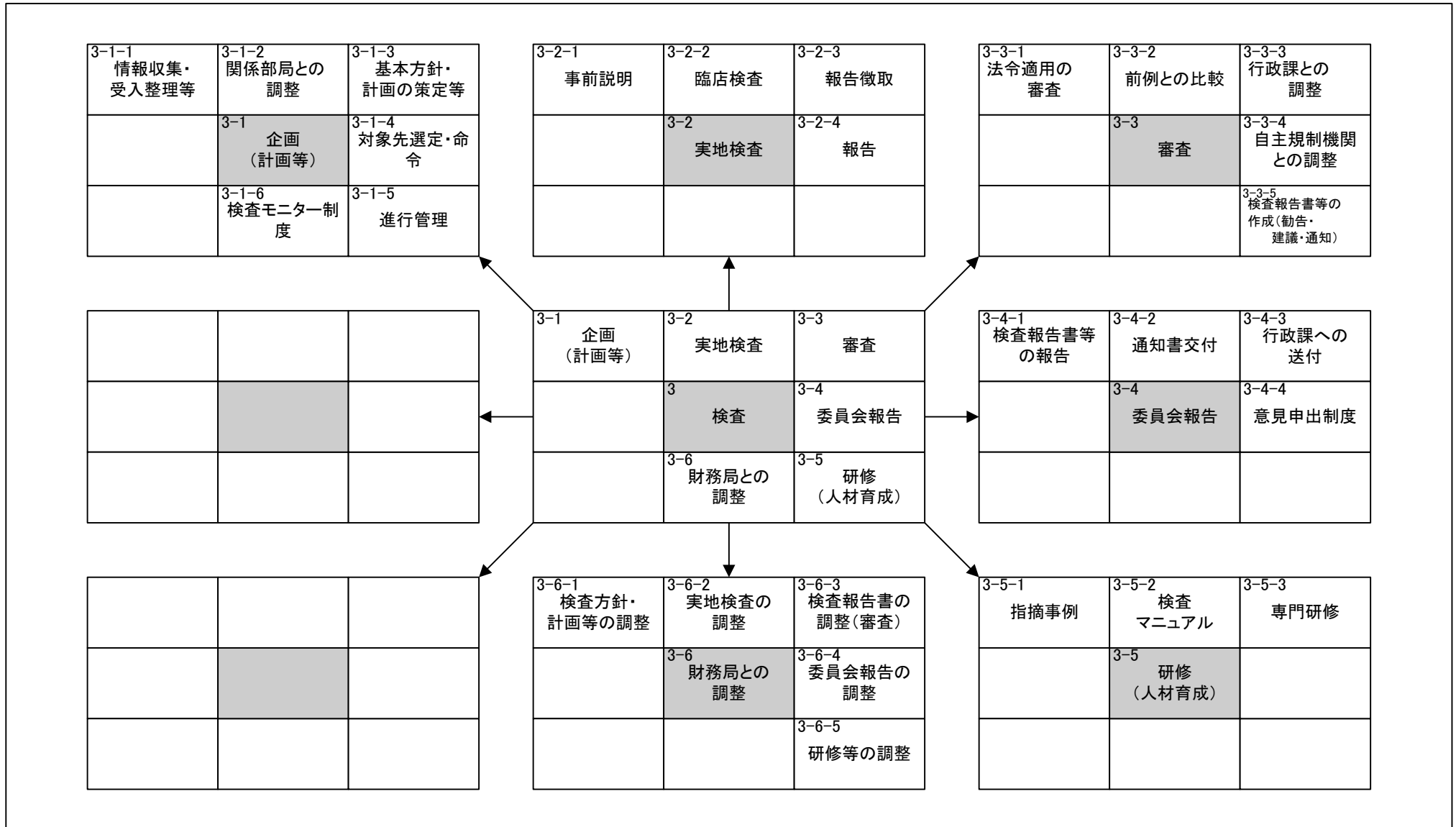

機能構成図 (DMM) 将来体系		システム名		業務名 (Lv0)		資料番号	版数	作成日付	作成者	ページ
		証券取引等監視等に 関するシステム		証券取引等監視等業務						5/6
Lv1	4 取引審査	Lv2		Lv3		Lv4		Lv5		

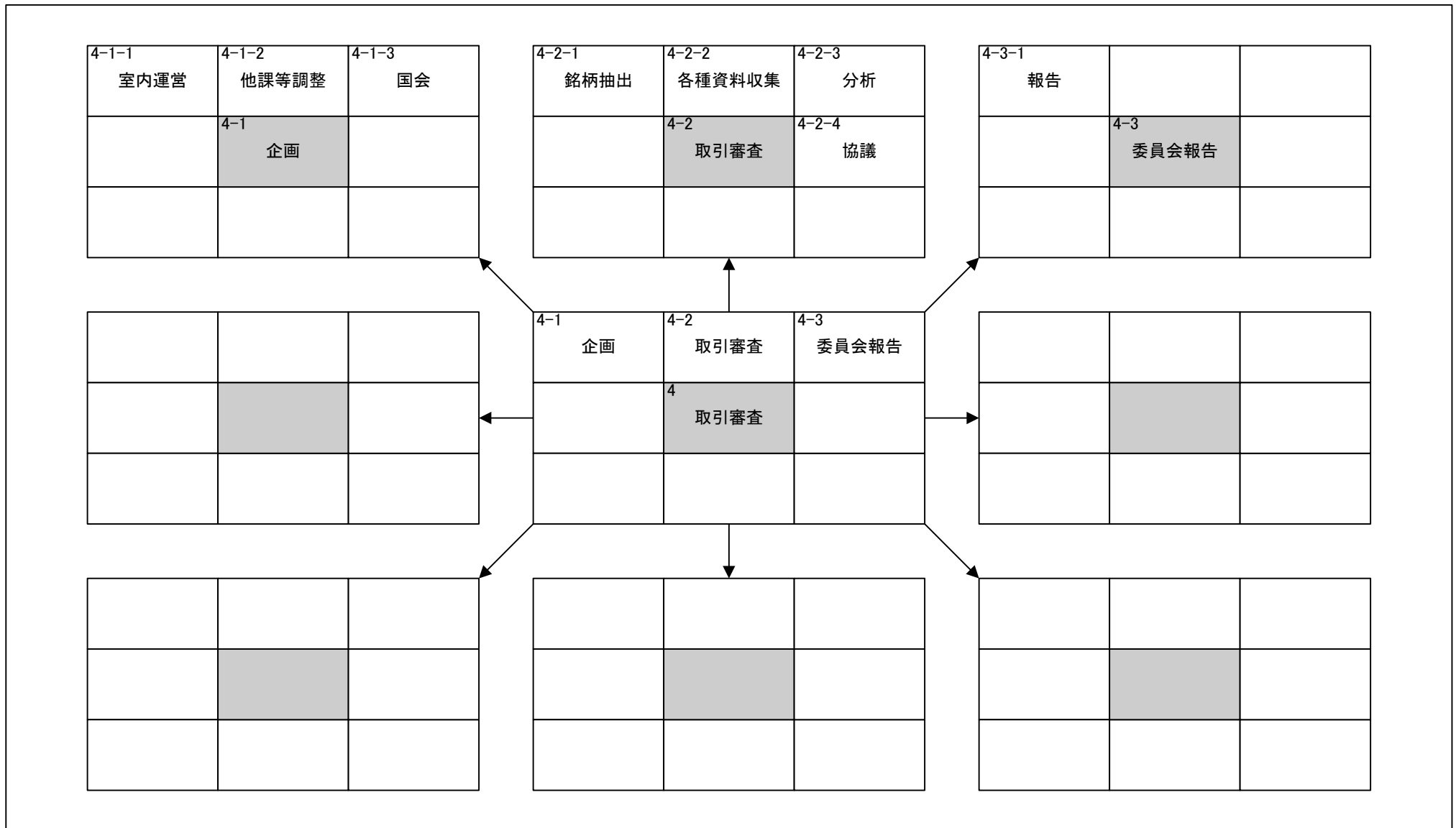

機能構成図 (DMM) 将来体系		システム名		業務名 (Lv0)		資料番号	版数	作成日付	作成者	ページ
		証券取引等監視等に 関するシステム		証券取引等監視等業務						6/6
Lv1	5調査	Lv2		Lv3		Lv4		Lv5		

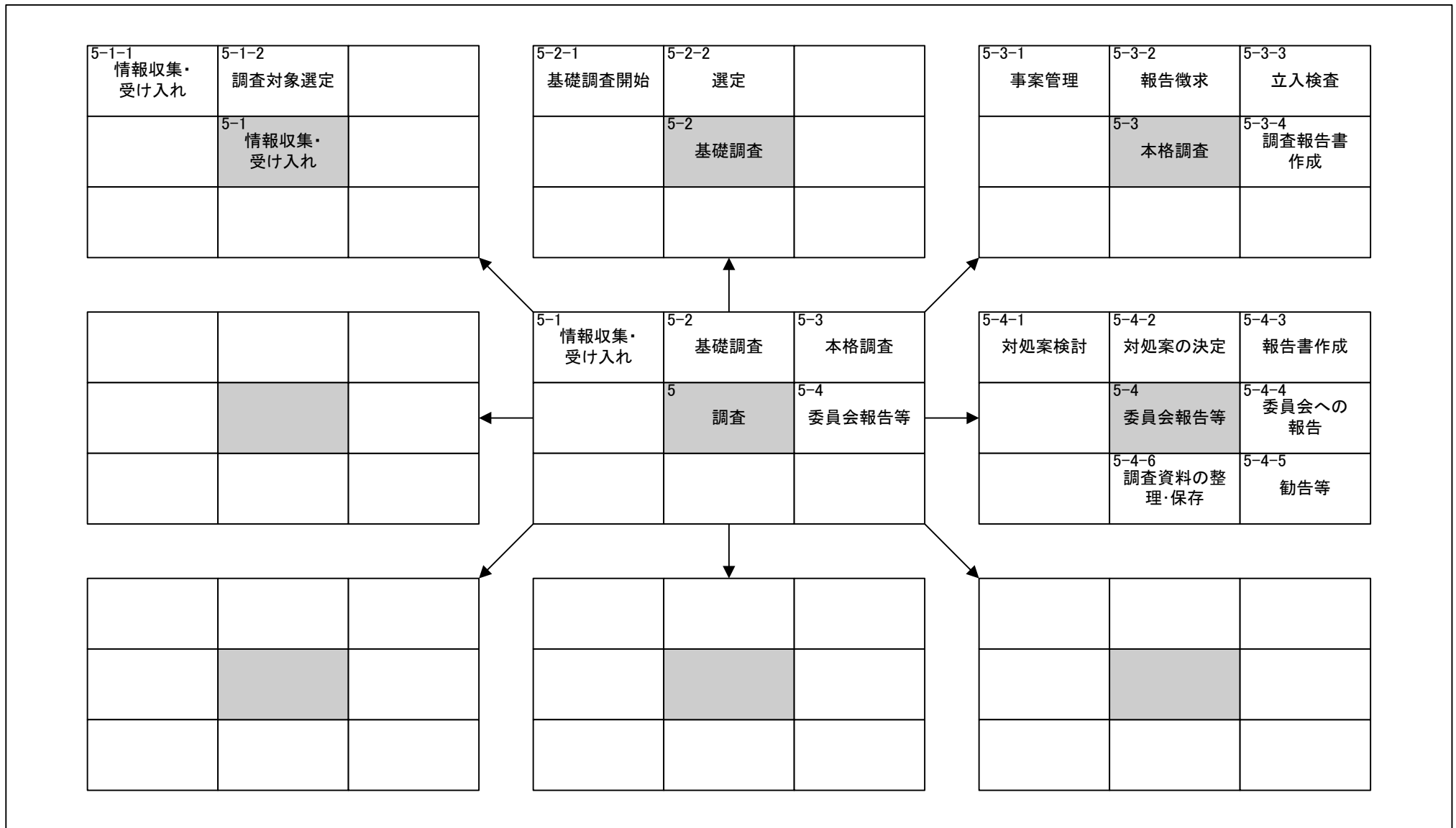

政策・業務体系（将来体系）

機能情報関連図（DFD）

金融検査業務

機能情報関連図 (DFD) 将来体系		システム名	業務名 (Lv0)	資料番号	版数	作成日付	作成者	ページ
		検査に関するシステム	検査					1/9
Lv1		Lv2	Lv3	Lv4		Lv5		

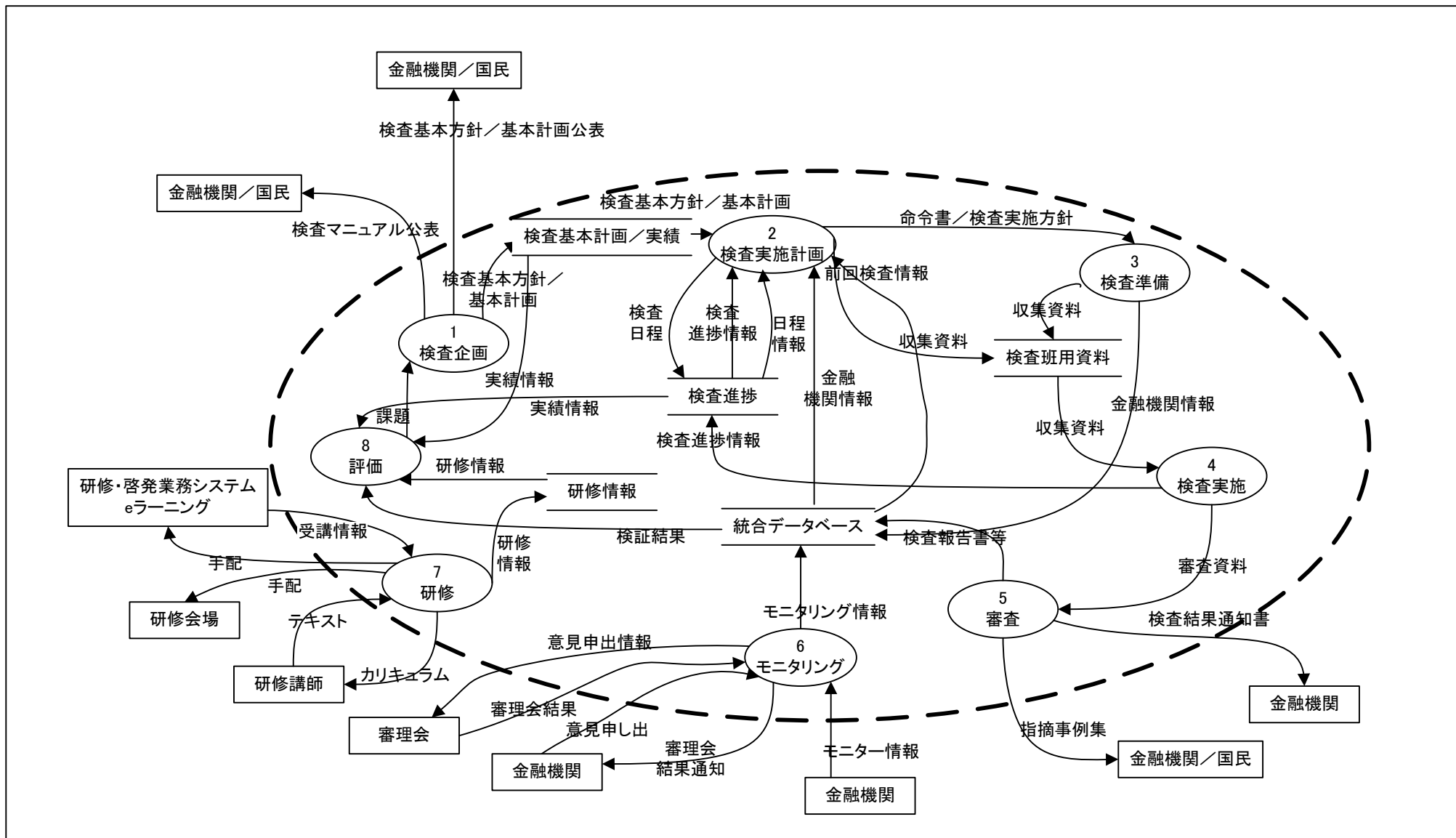

機能情報関連図 (DFD) 将来体系		システム名		業務名 (Lv0)		資料番号	版数	作成日付	作成者	ページ
		検査に関するシステム		検査						2/9
Lv1	1 検査企画	Lv2		Lv3		Lv4		Lv5		

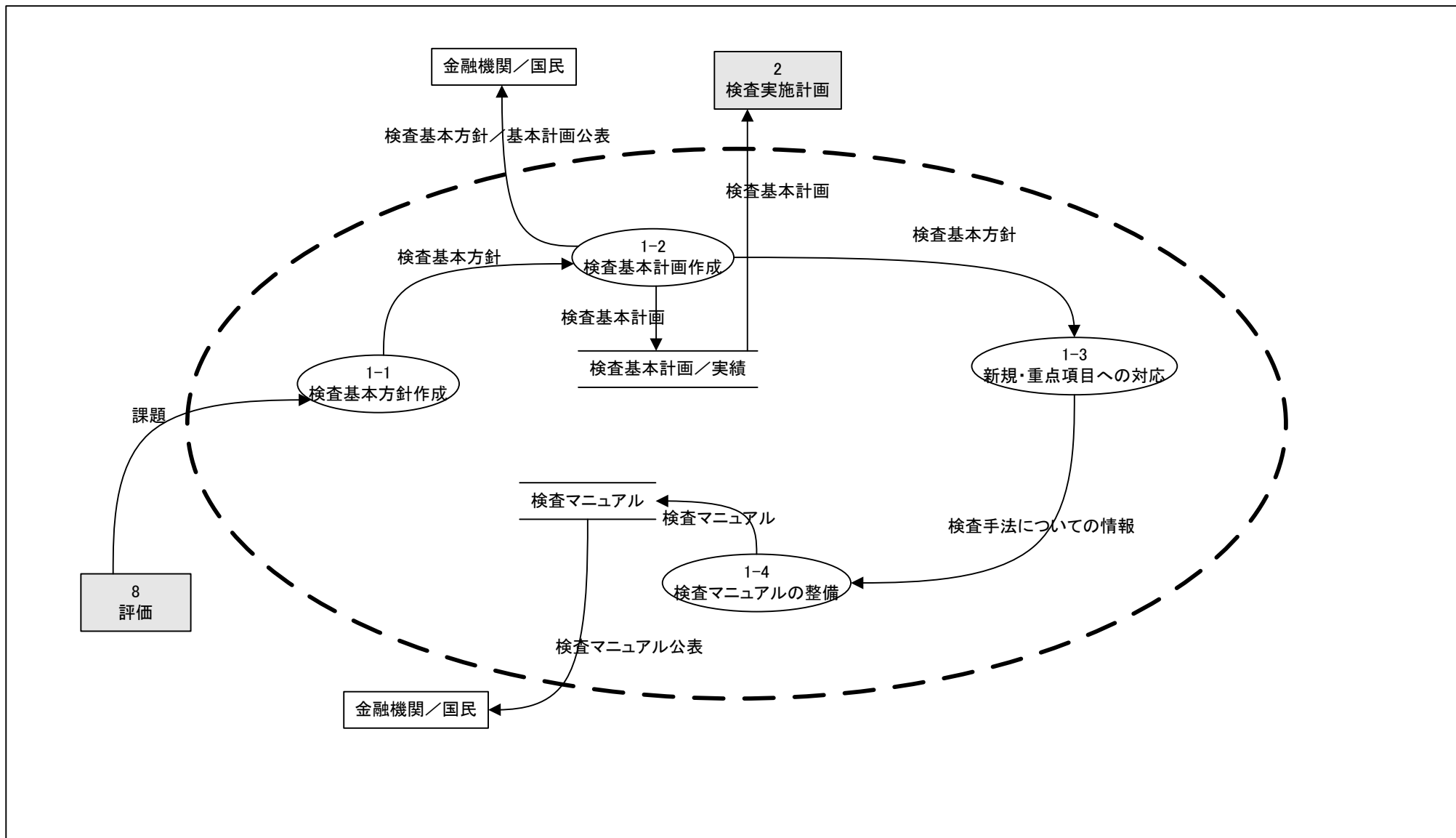

機能情報関連図 (DFD) 将来体系		システム名		業務名 (Lv0)		資料番号	版数	作成日付	作成者	ページ
		検査に関するシステム		検査						3/9
Lv1	2 検査実施計画	Lv2		Lv3		Lv4		Lv5		

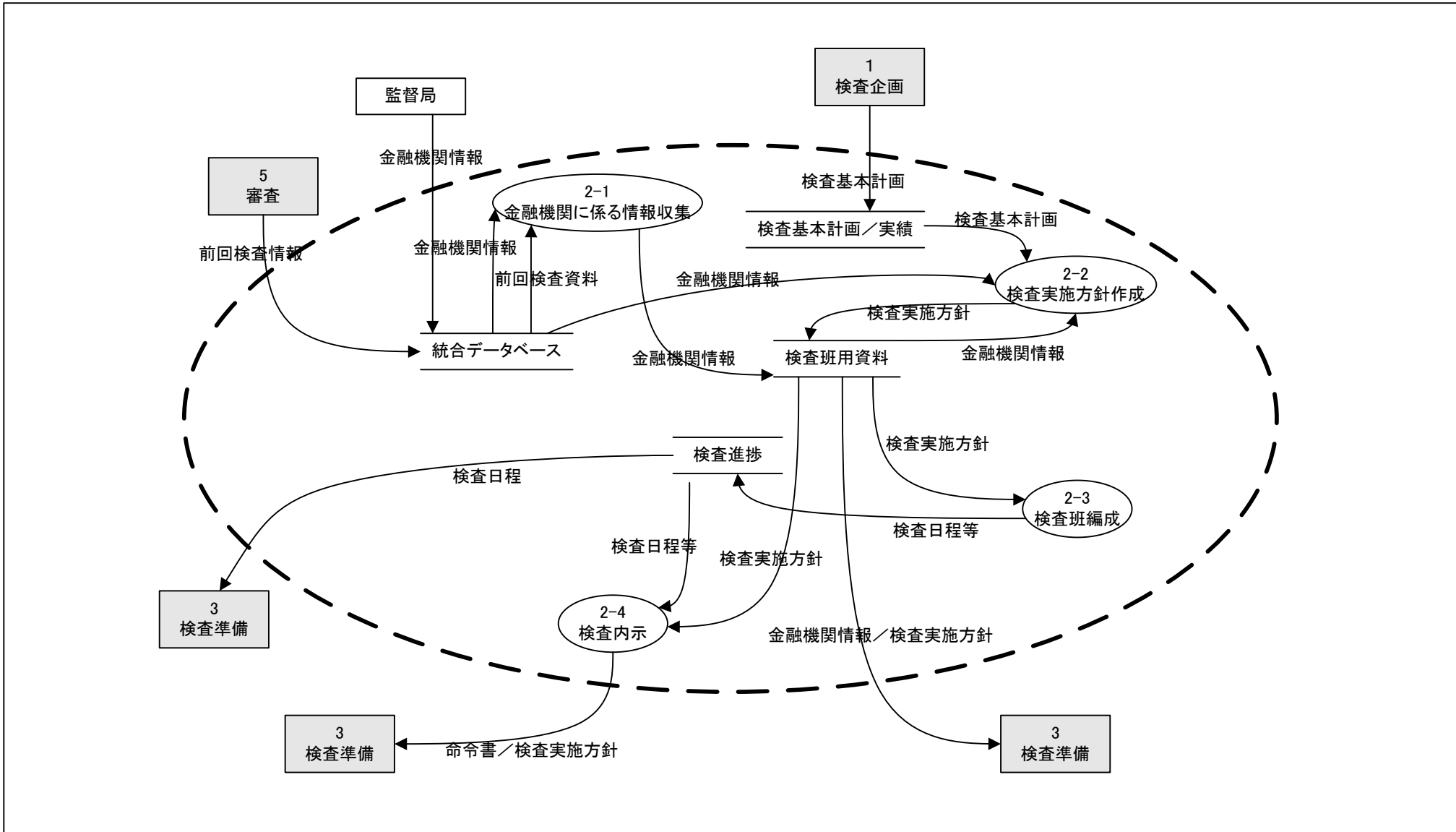

機能情報関連図 (DFD) 将来体系		システム名 検査に関するシステム		業務名 (Lv0) 検査		資料番号	版数	作成日付	作成者	ページ 4/9
Lv1	3 検査準備	Lv2		Lv3		Lv4		Lv5		

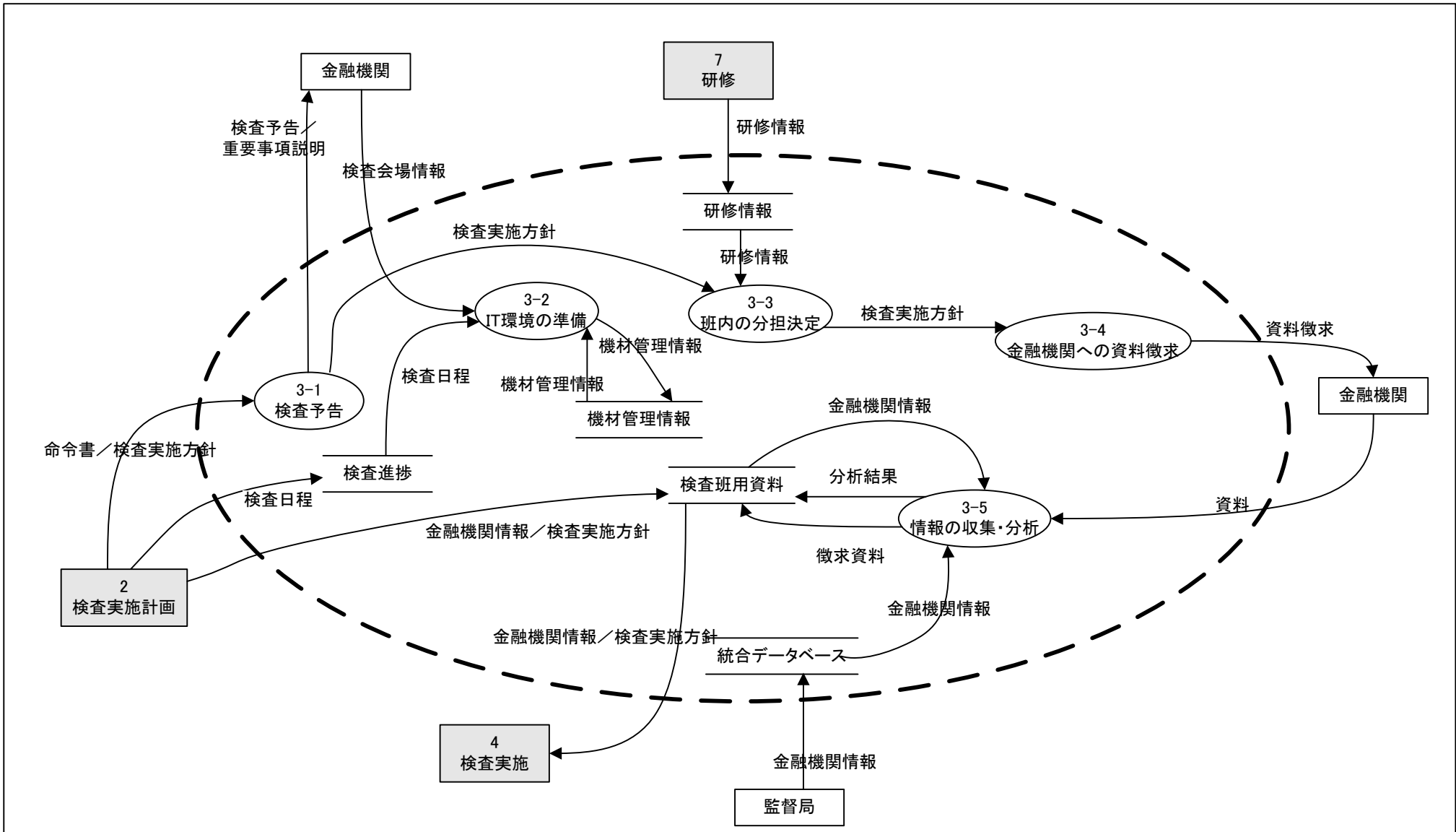

機能情報関連図(DFD) 将来体系		システム名		業務名(Lv0)		資料番号	版数	作成日付	作成者	ページ
		検査に関するシステム		検査						5/9
Lv1	4 検査実施	Lv2		Lv3		Lv4		Lv5		

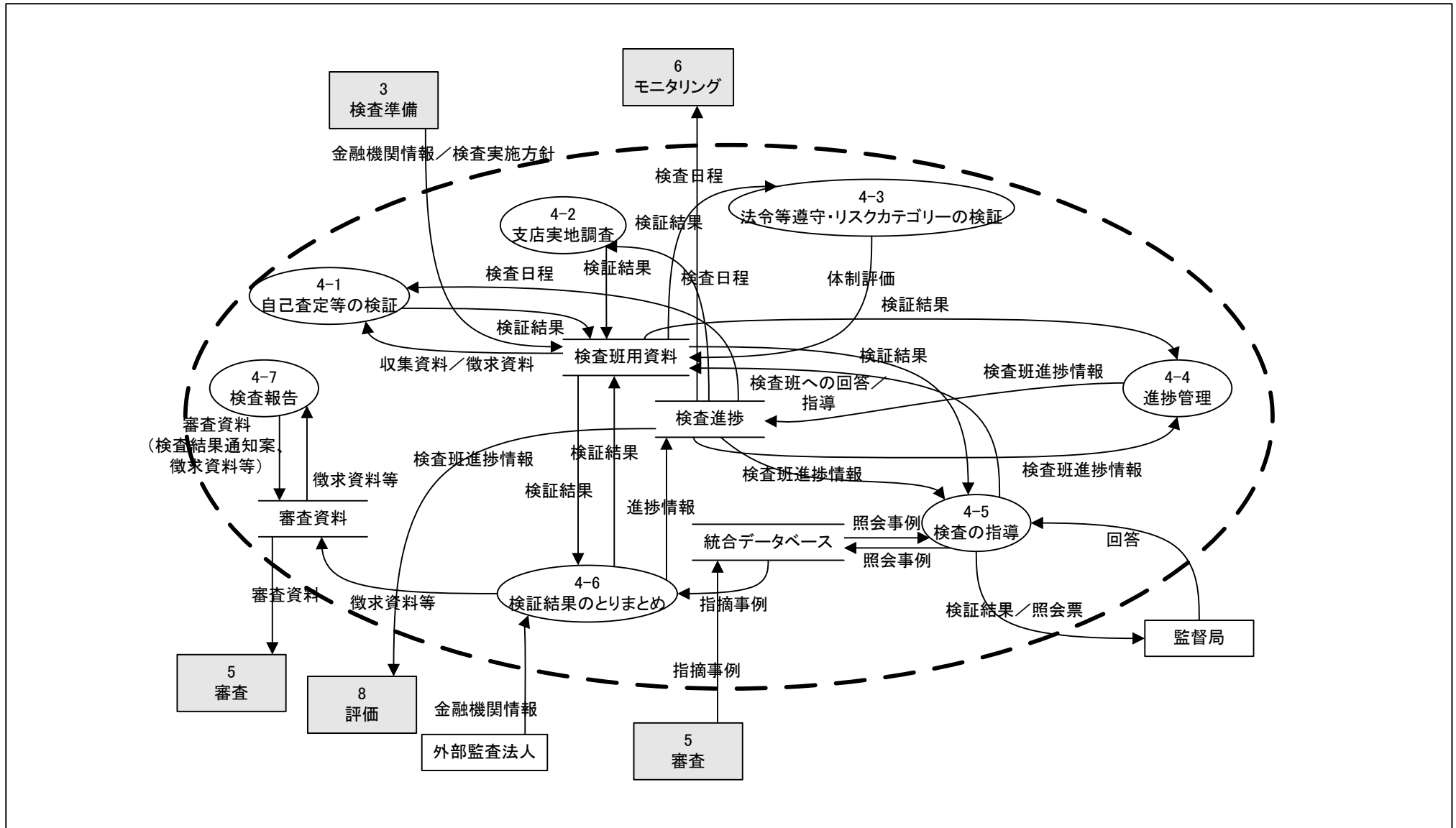

機能情報関連図 (DFD) 将来体系		システム名		業務名 (Lv0)		資料番号	版数	作成日付	作成者	ページ
		検査に関するシステム		検査						6/9
Lv1	5 審査	Lv2		Lv3		Lv4		Lv5		

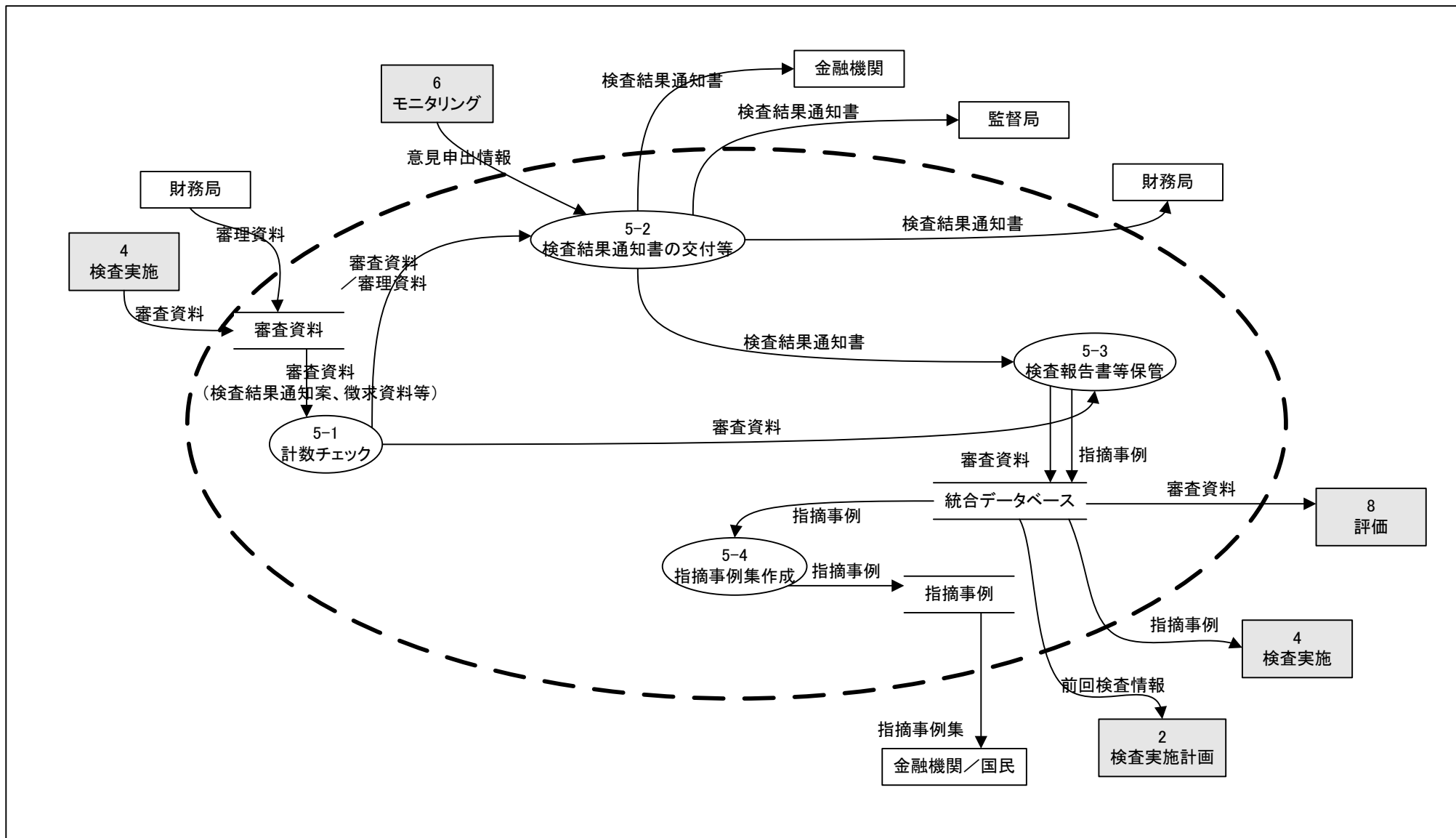

機能情報関連図(DFD) 将来体系		システム名		業務名(Lv0)		資料番号	版数	作成日付	作成者	ページ
		検査に関するシステム		検査						7/9
Lv1	6 モニタリング	Lv2		Lv3		Lv4		Lv5		

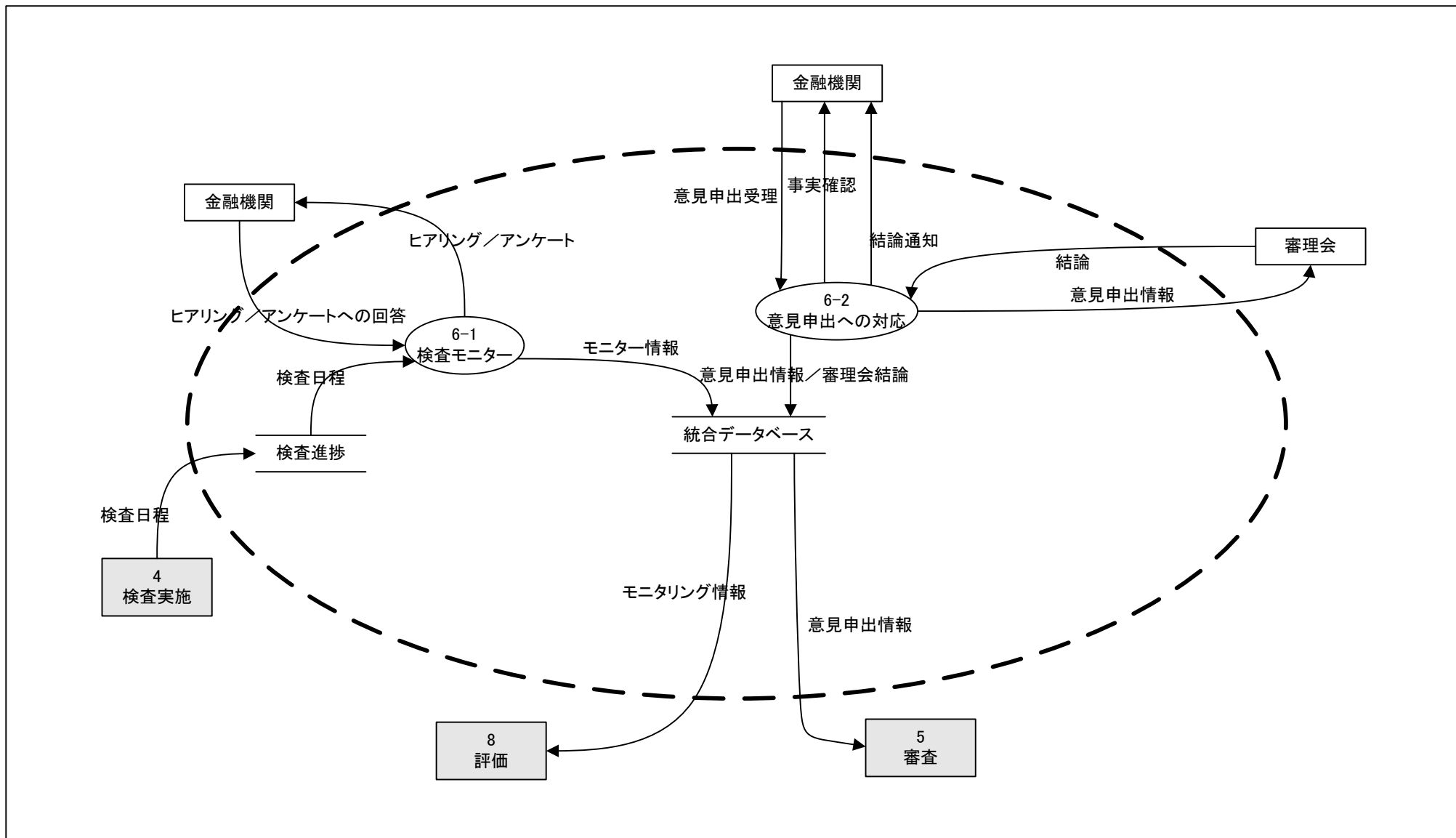

機能情報関連図 (DFD) 将来体系		システム名		業務名 (Lv0)		資料番号	版数	作成日付	作成者	ページ
		検査に関するシステム		検査						8/9
Lv1	7 研修		Lv2	Lv3		Lv4		Lv5		

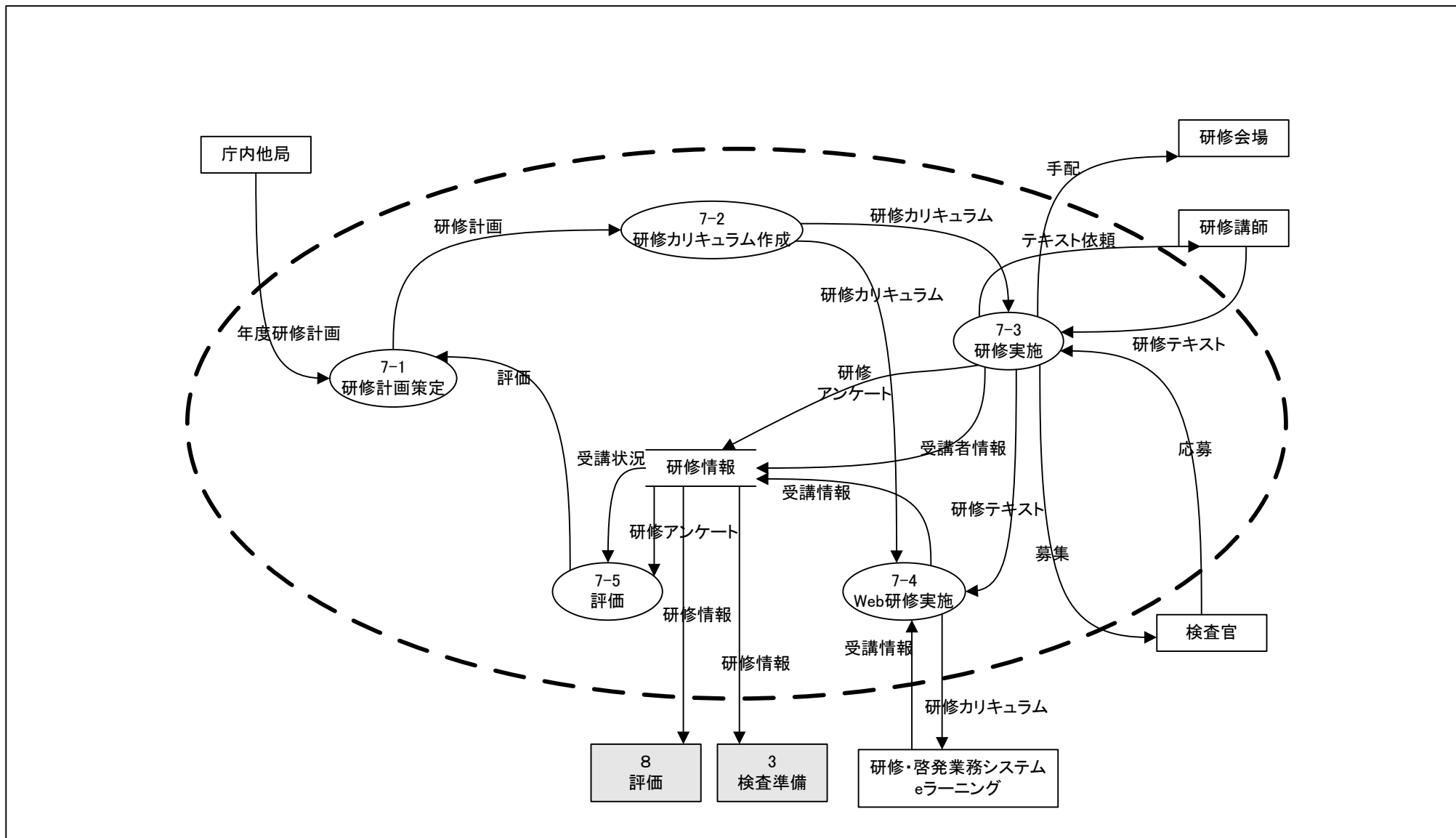

機能情報関連図 (DFD) 将来体系		システム名		業務名 (Lv0)		資料番号	版数	作成日付	作成者	ページ
		検査に関するシステム		検査						9/9
Lv1	8 評価	Lv2		Lv3		Lv4		Lv5		

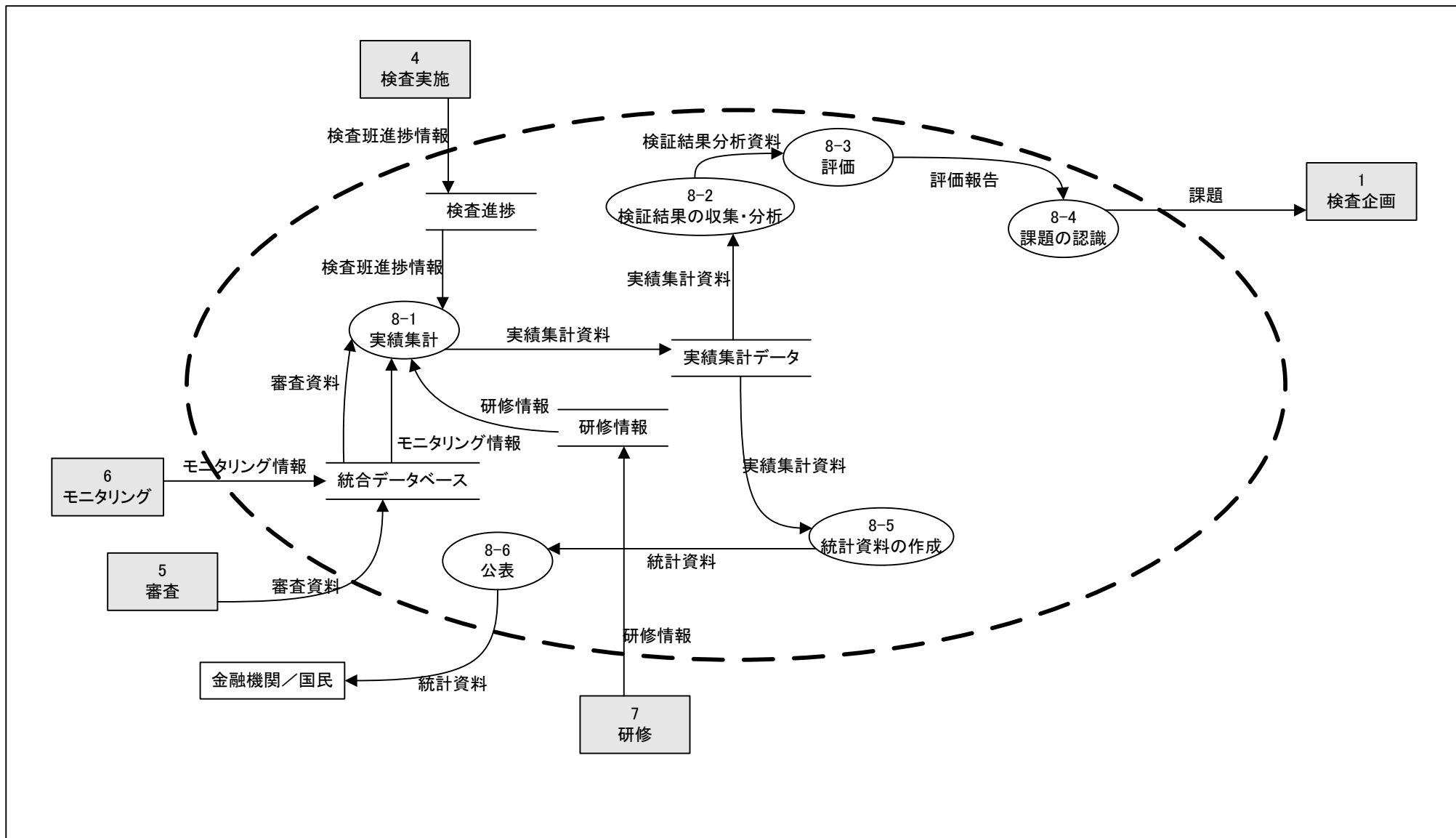

政策・業務体系（将来体系）

機能情報関連図（DFD）

金融監督業務

機能情報関連図 (DFD) 将来体系	システム名		業務名 (Lv0)		資料番号	版数	作成日付	作成者	ページ
	監督に関するシステム		監督						1/8
Lv1		Lv2		Lv3		Lv4		Lv5	

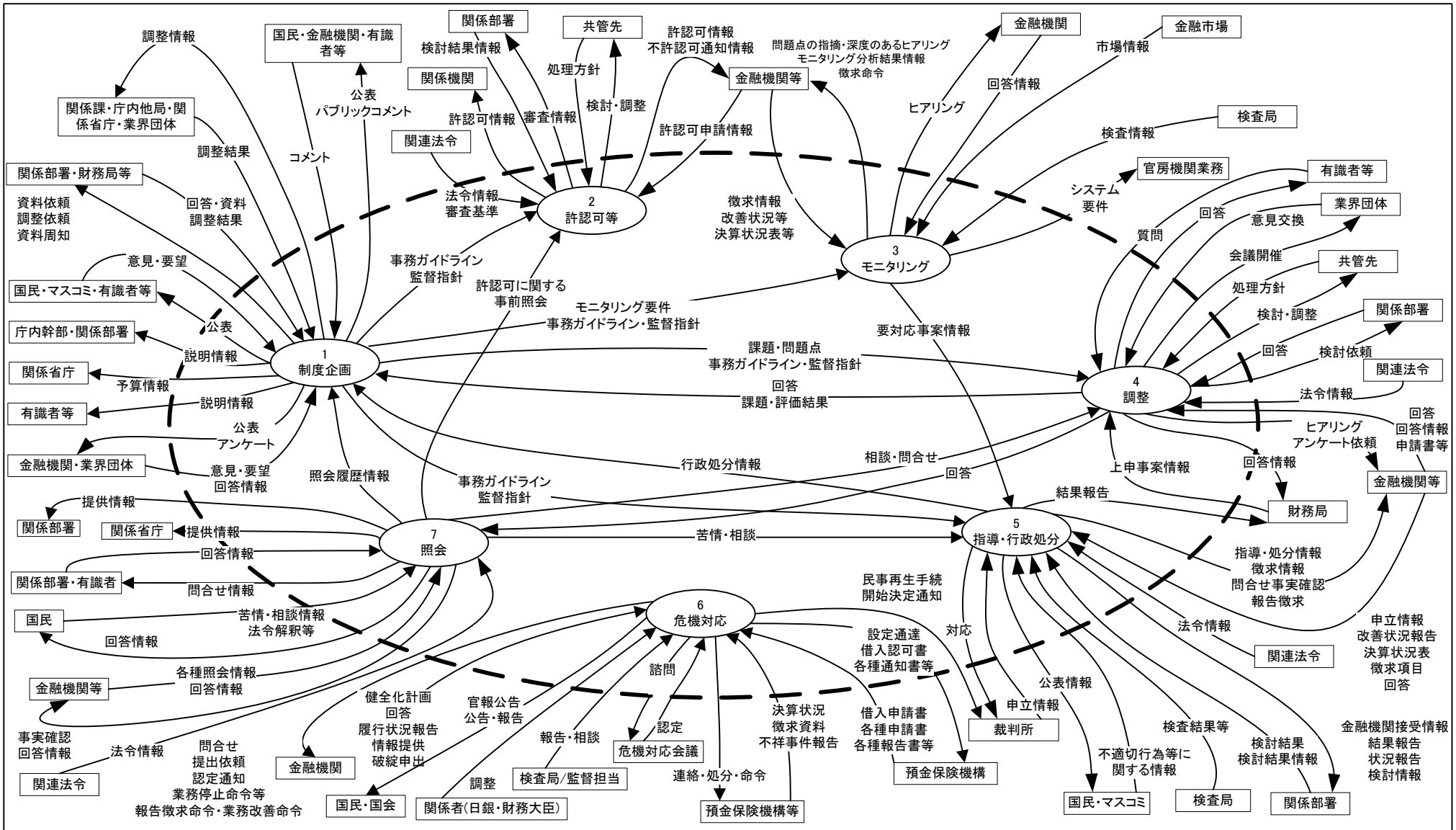

機能情報関連図 (DFD) 将来体系		システム名		業務名 (Lv0)		資料番号	版数	作成日付	作成者	ページ
		監督に関するシステム		監督						2/8
Lv1	1 制度企画	Lv2		Lv3		Lv4		Lv5		

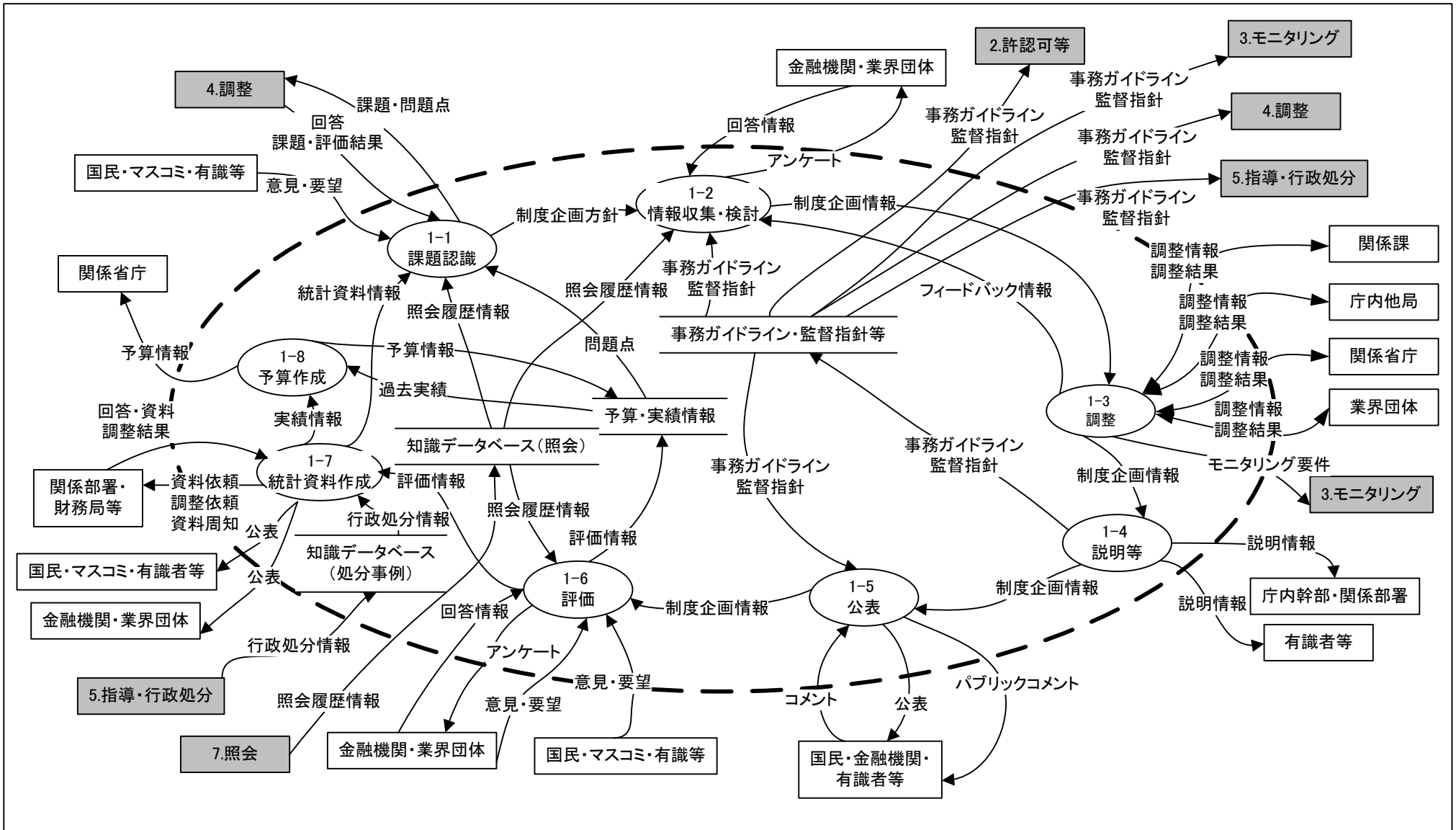

機能情報関連図 (DFD) 将来体系		システム名		業務名 (Lv0)		資料番号	版数	作成日付	作成者	ページ
		監督に関するシステム		監督						3/8
Lv1	2 許認可等	Lv2		Lv3		Lv4		Lv5		

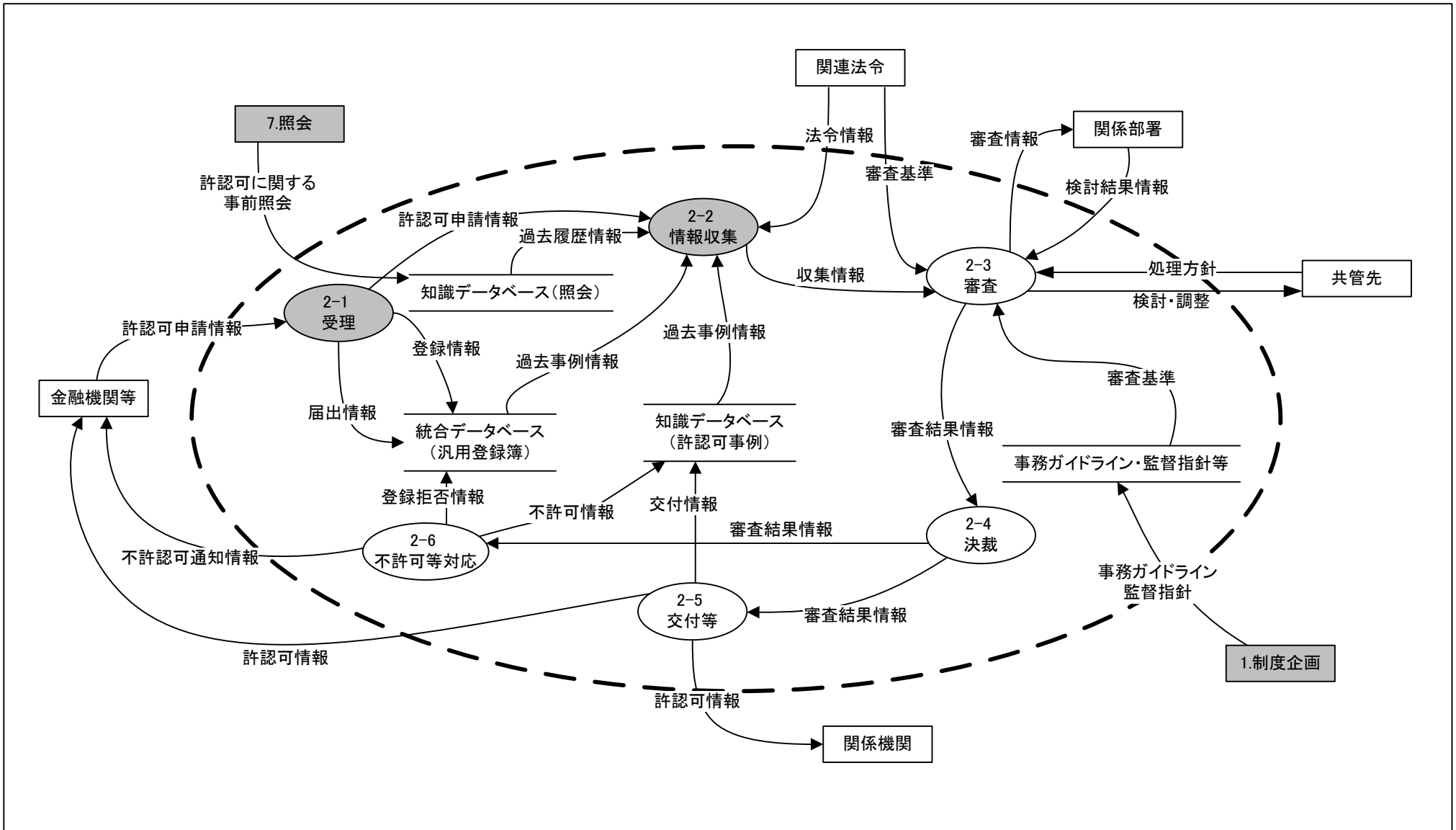

機能情報関連図 (DFD) 将来体系		システム名		業務名 (Lv0)		資料番号	版数	作成日付	作成者	ページ
		監督に関するシステム		監督						4/8
Lv1	3 モニタリング	Lv2		Lv3		Lv4		Lv5		

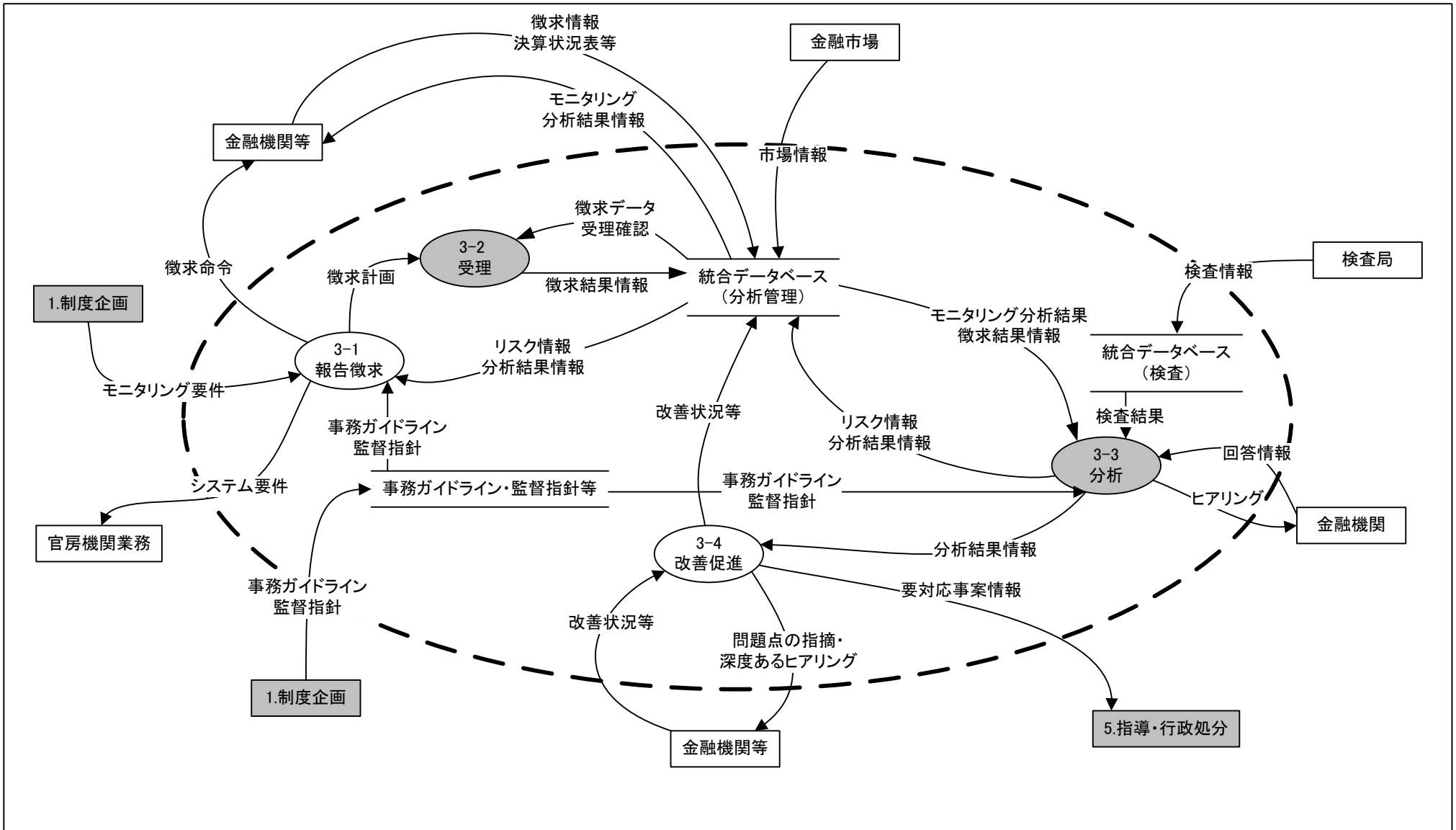

機能情報関連図 (DFD) 将来体系		システム名		業務名 (Lv0)		資料番号	版数	作成日付	作成者	ページ
		監督に関するシステム		監督						5/8
Lv1	4 調整	Lv2		Lv3		Lv4		Lv5		

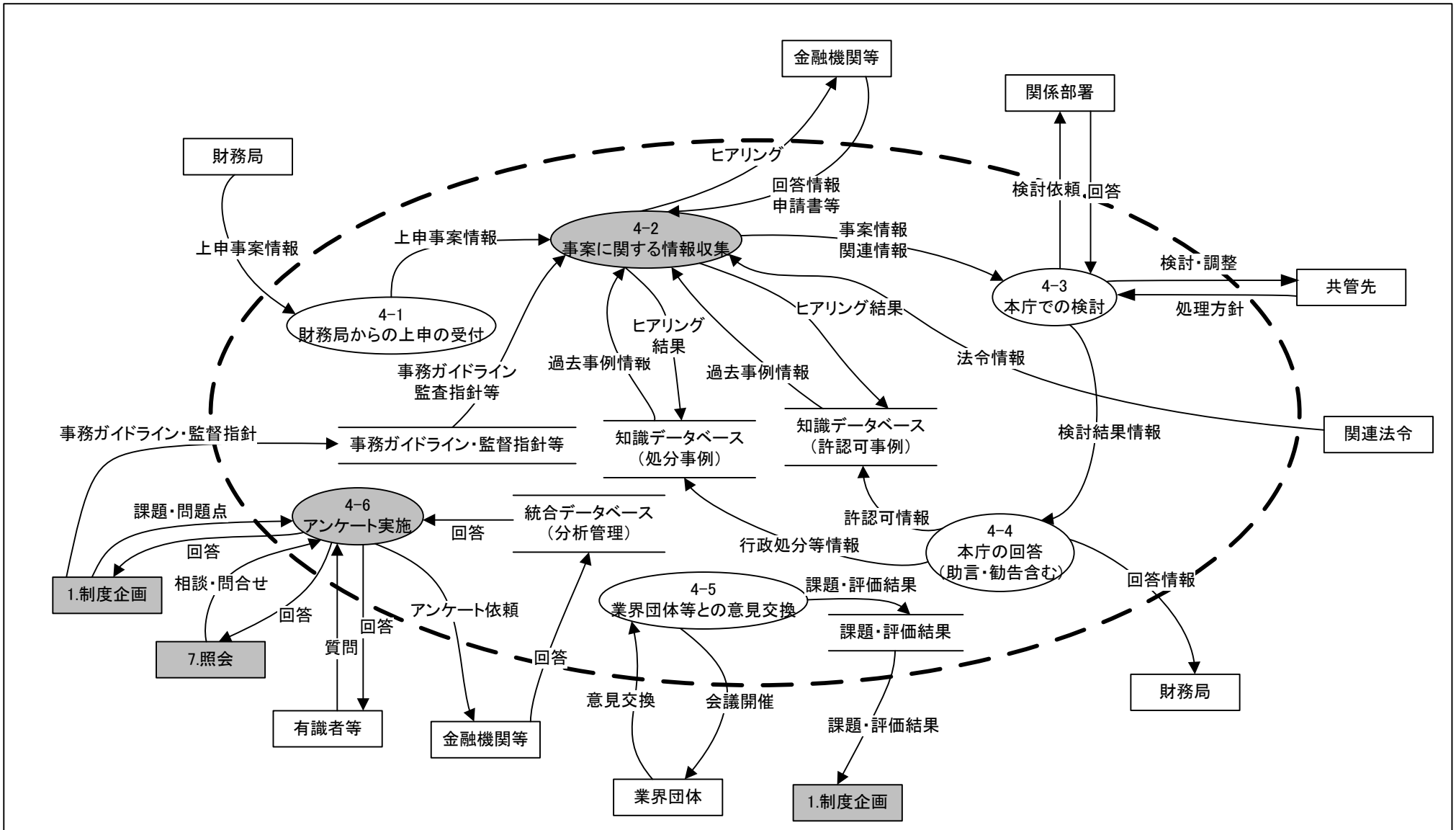

機能情報関連図 (DFD) 将来体系		システム名		業務名 (Lv0)		資料番号	版数	作成日付	作成者	ページ
		監督に関するシステム		監督						6/8
Lv1	5 指導・行政処分	Lv2		Lv3		Lv4		Lv5		

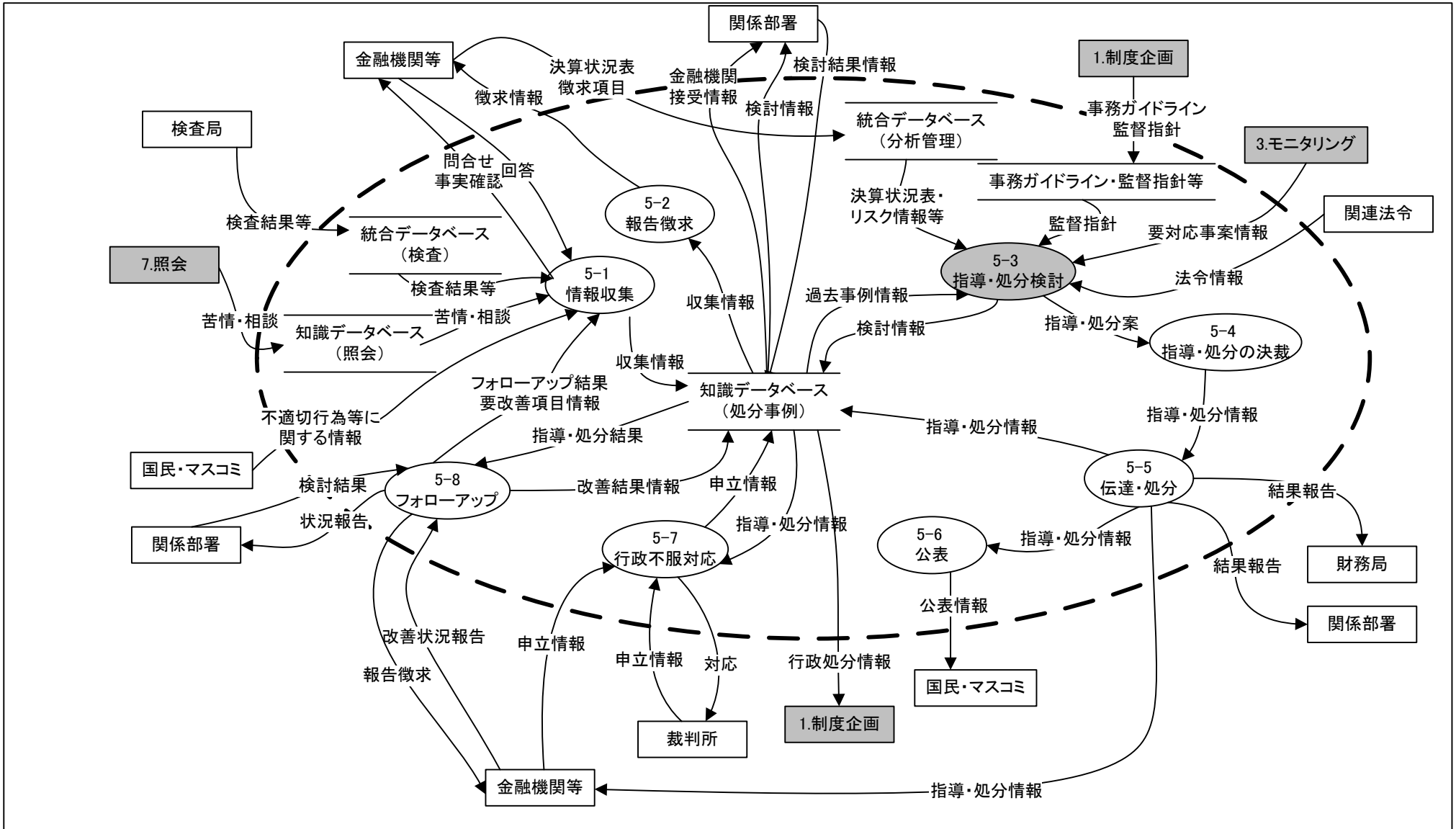

機能情報関連図 (DFD) 将来体系	システム名		業務名 (Lv0)		資料番号	版数	作成日付	作成者	ページ
	監督に関するシステム		監督						7/8
Lv1	6 危機対応	Lv2		Lv3		Lv4		Lv5	

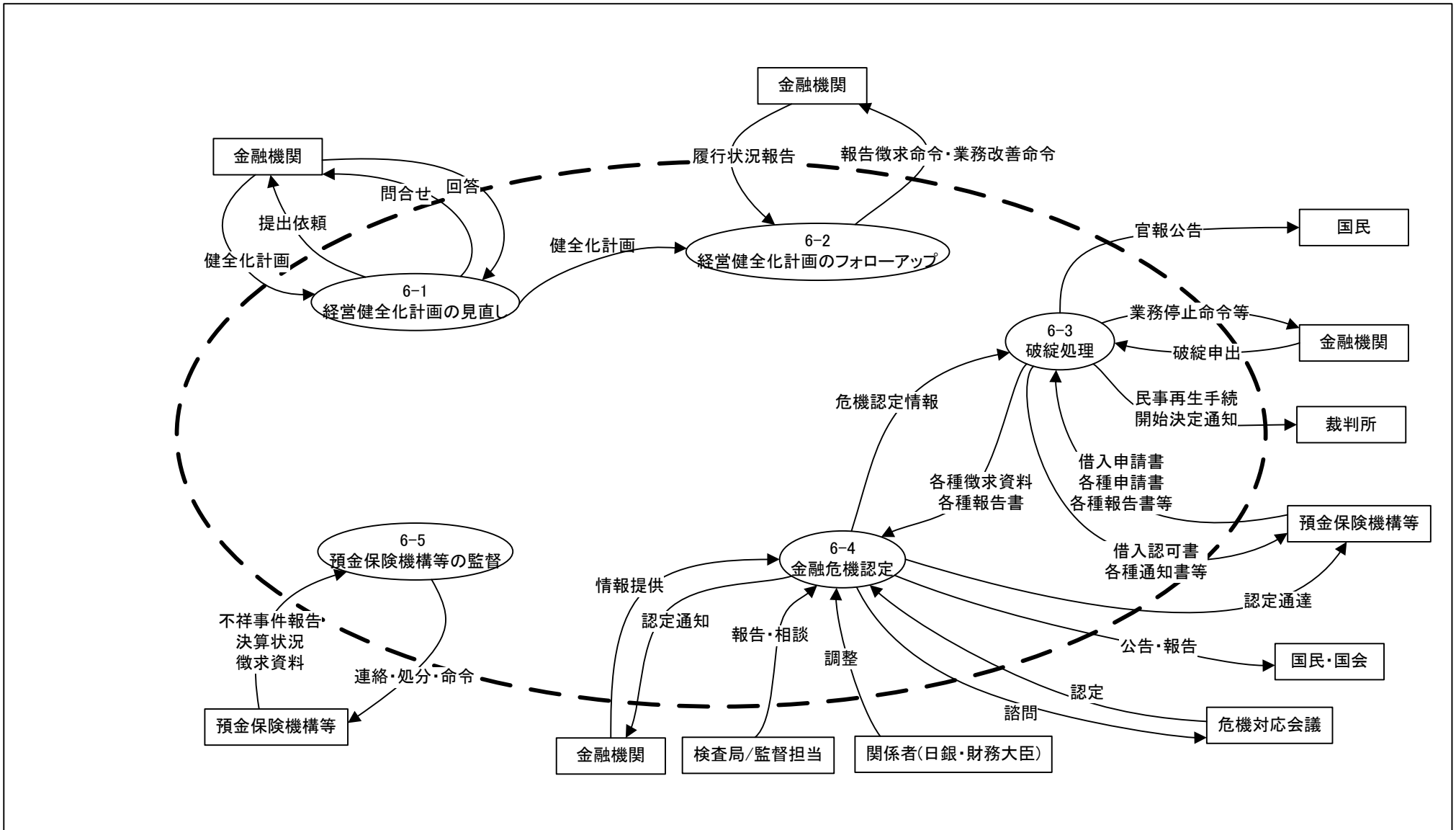

機能情報関連図 (DFD) 将来体系		システム名		業務名 (Lv0)		資料番号	版数	作成日付	作成者	ページ
		監督に関するシステム		監督						8/8
Lv1	7 照会	Lv2		Lv3		Lv4		Lv5		

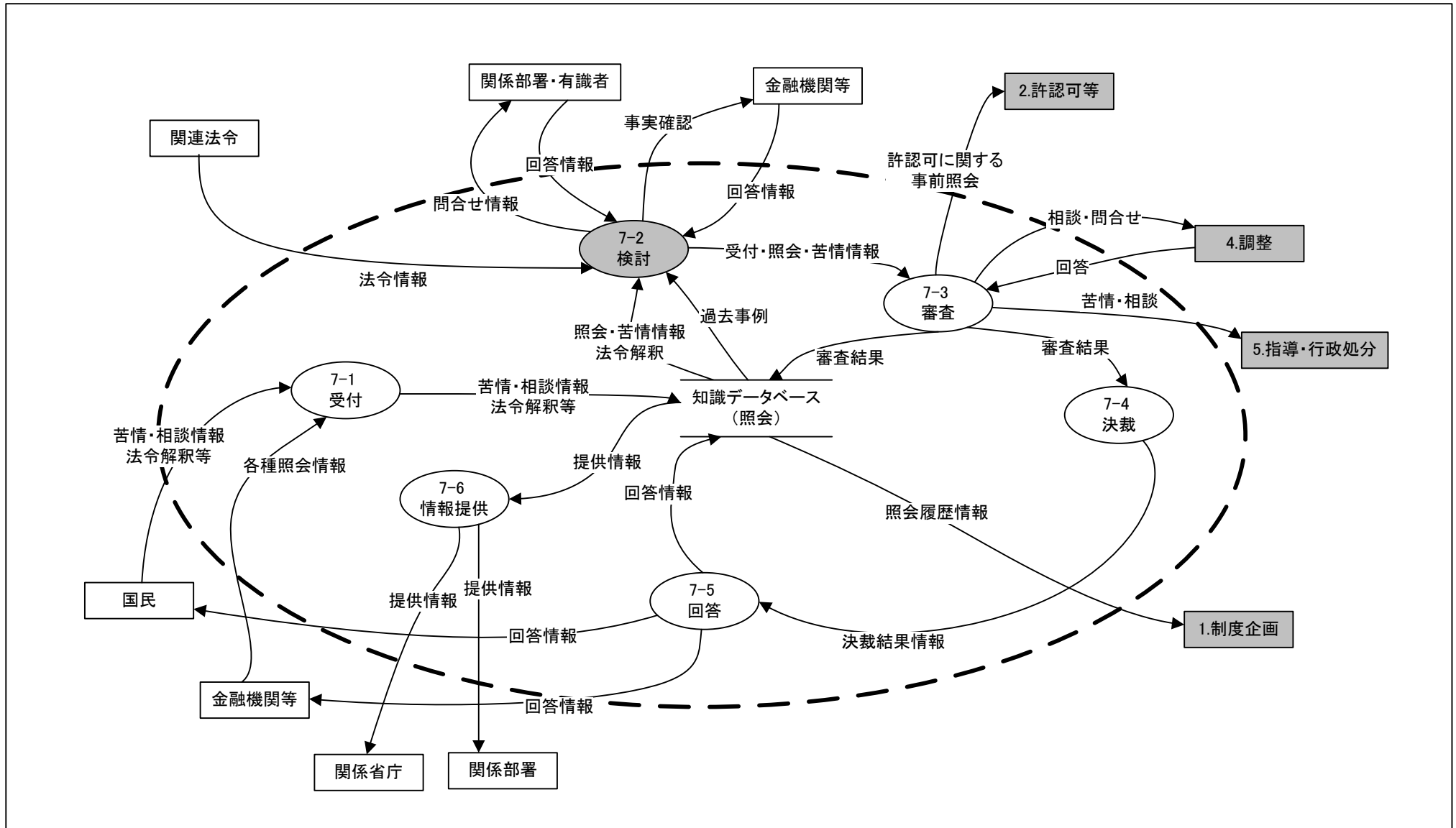

政策・業務体系（将来体系）

機能情報関連図（DFD）

証券取引等監視等に関する業務

機能情報関連図(DFD) 将来体系	システム名		業務名(Lv0)		資料番号	版数	作成日付	作成者	ページ
	証券取引等監視等業務に関するシステム		証券取引等監視等業務						1/6
Lv1		Lv2		Lv3		Lv4		Lv5	

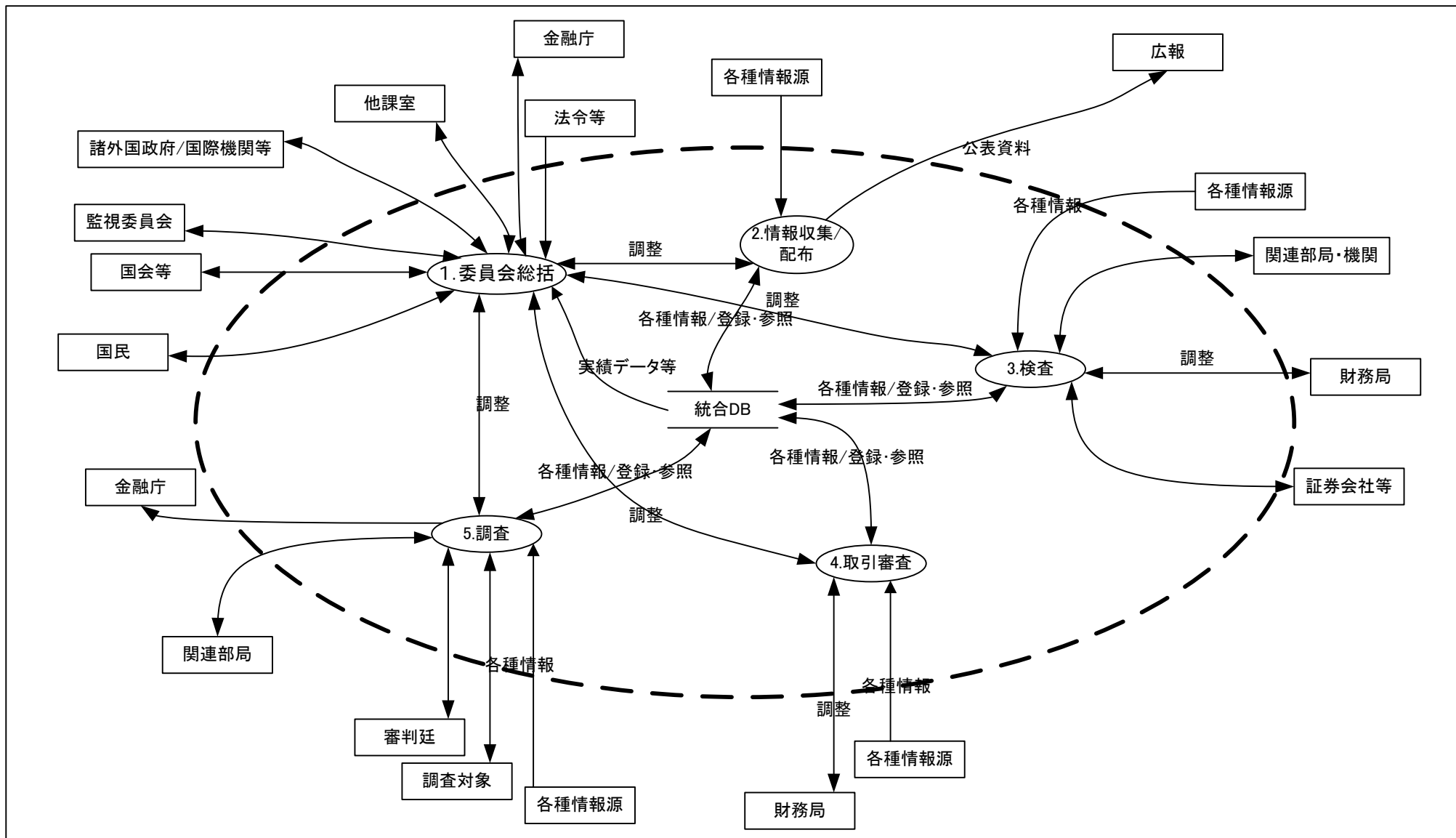

機能情報関連図(DFD) 将来体系	システム名		業務名(Lv0)		資料番号	版数	作成日付	作成者	ページ
	証券取引等監視等業務に関するシステム		証券取引等監視等業務						2/6
Lv1	1 委員会総括	Lv2		Lv3		Lv4		Lv5	

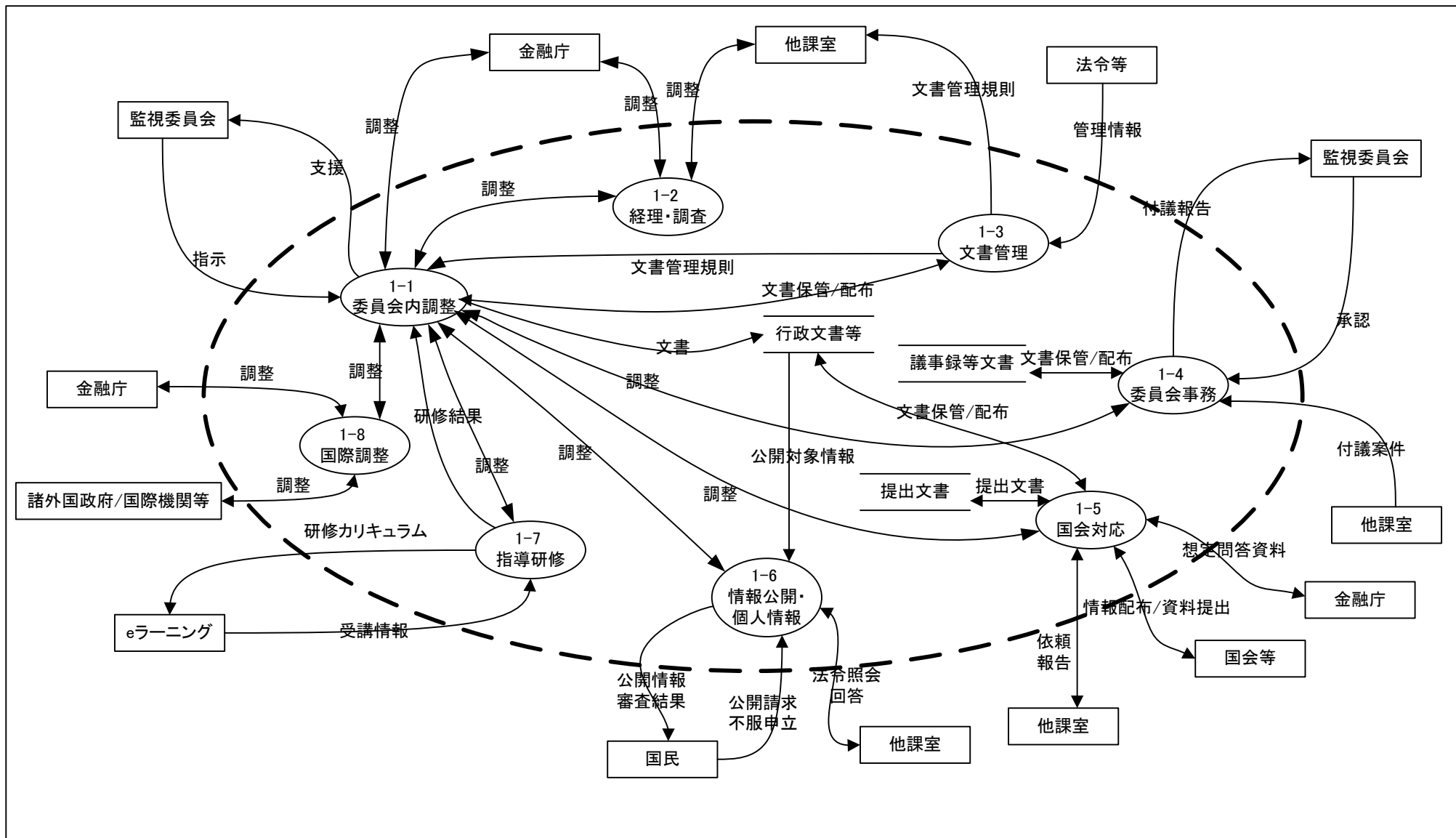

機能情報関連図 (DFD) 将来体系	システム名		業務名 (Lv0)		資料番号	版数	作成日付	作成者	ページ
	証券取引等監視等業務に関するシステム		証券取引等監視等業務						3/6
Lv1	2 情報収集/配布	Lv2		Lv3		Lv4		Lv5	

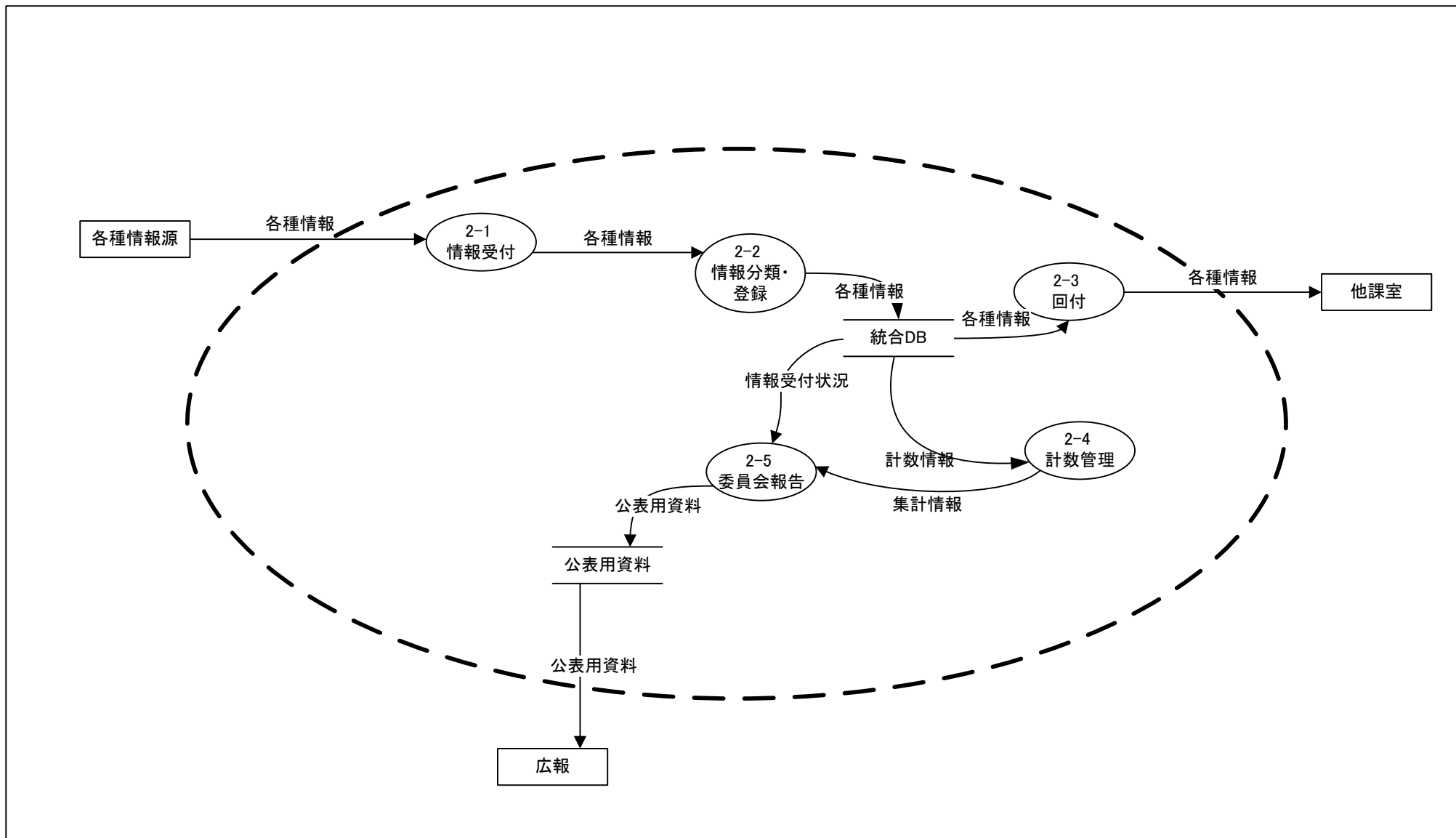

機能情報関連図 (DFD) 将来体系		システム名		業務名 (Lv0)		資料番号	版数	作成日付	作成者	ページ
		証券取引等監視等業務に関するシステム		証券取引等監視等業務						4/6
Lv1	3 検査	Lv2		Lv3		Lv4		Lv5		

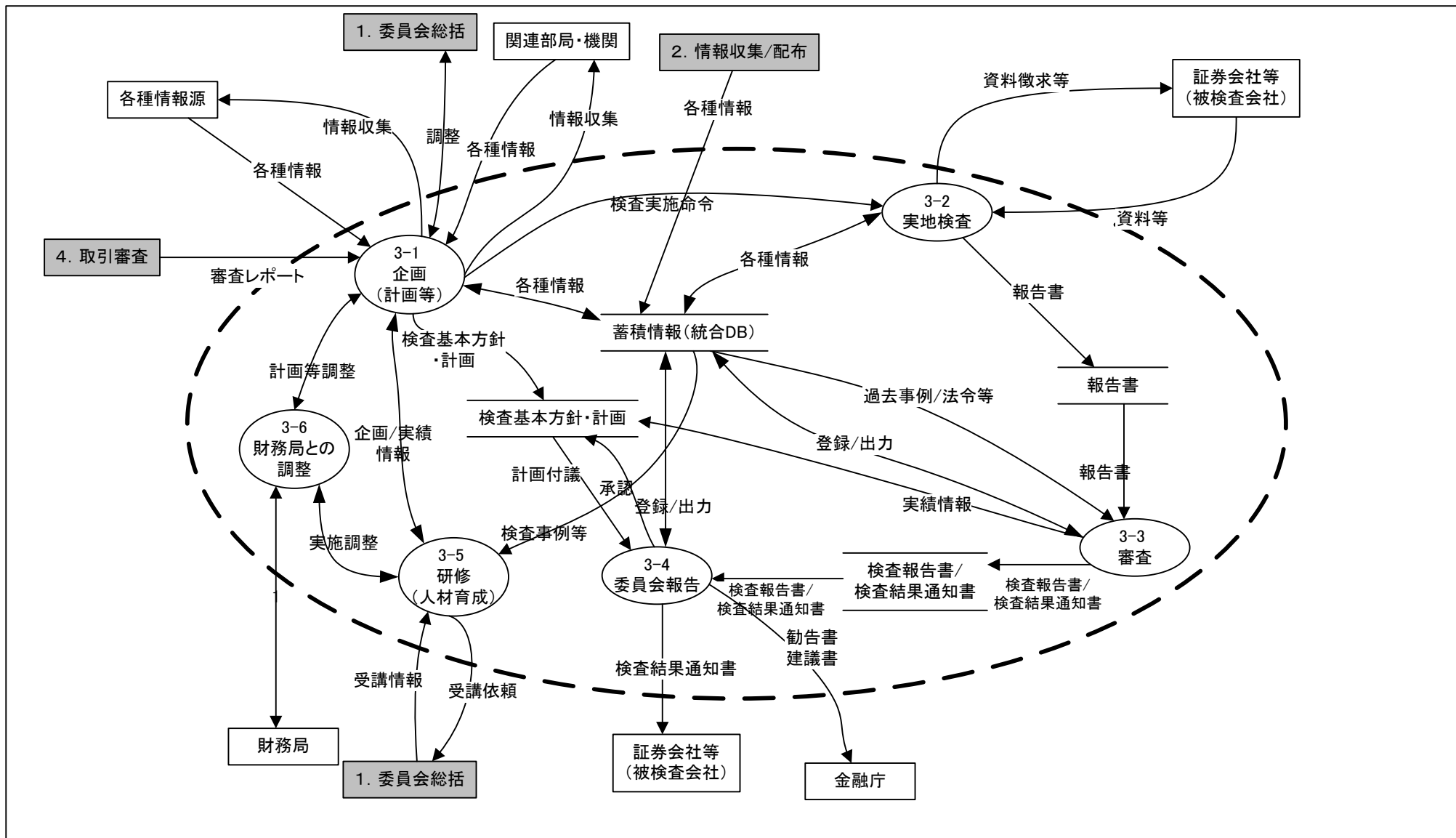

機能情報関連図 (DFD) 将来体系	システム名		業務名 (Lv0)		資料番号	版数	作成日付	作成者	ページ
	証券取引等監視等業務に関するシステム		証券取引等監視等業務						5/6
Lv1	4 取引審査	Lv2		Lv3		Lv4		Lv5	

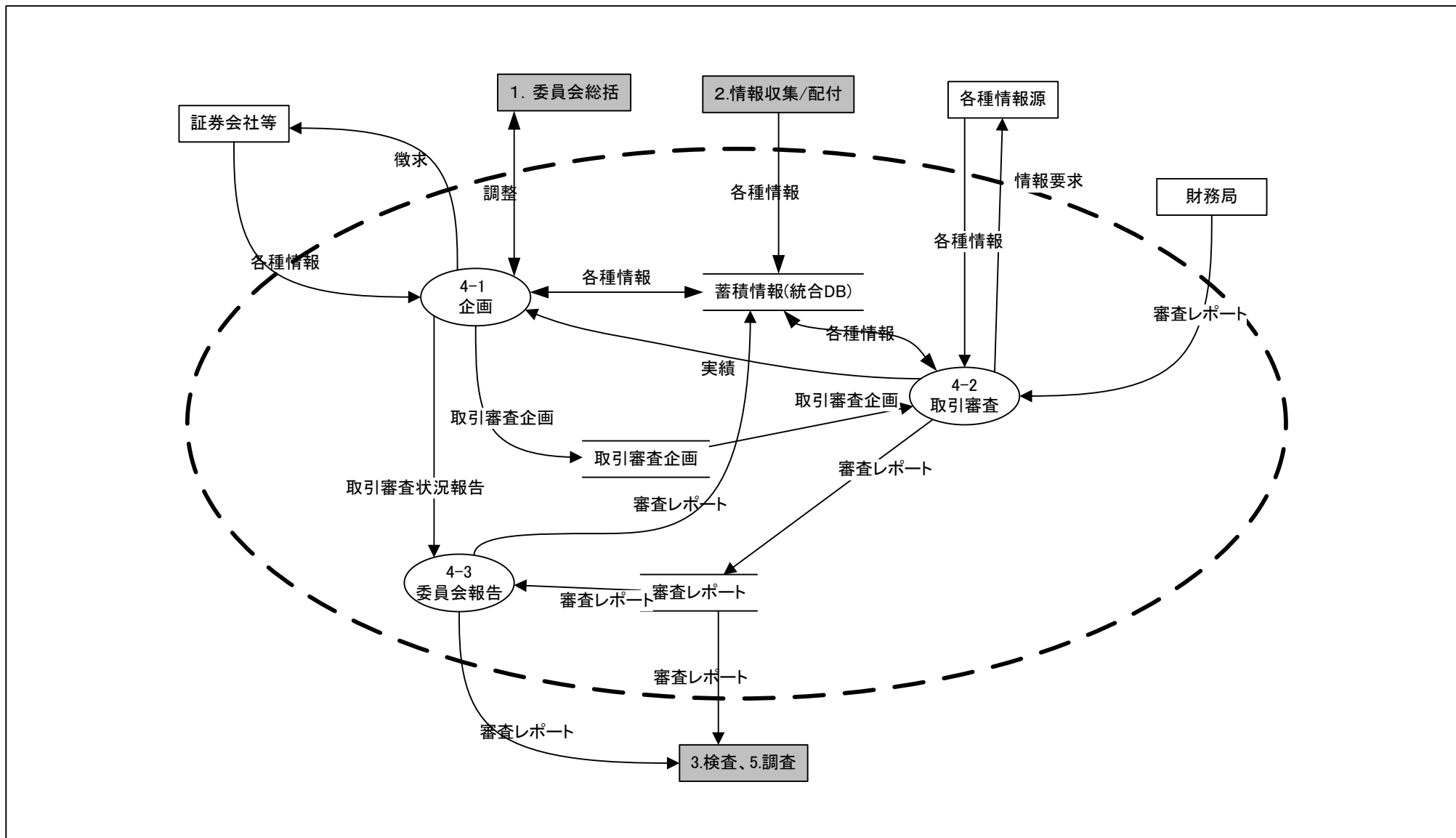

機能情報関連図 (DFD) 将来体系		システム名		業務名 (Lv0)		資料番号	版数	作成日付	作成者	ページ
		証券取引等監視等業務に関するシステム		証券取引等監視等業務						6/6
Lv1	5 調査	Lv2		Lv3		Lv4		Lv5		

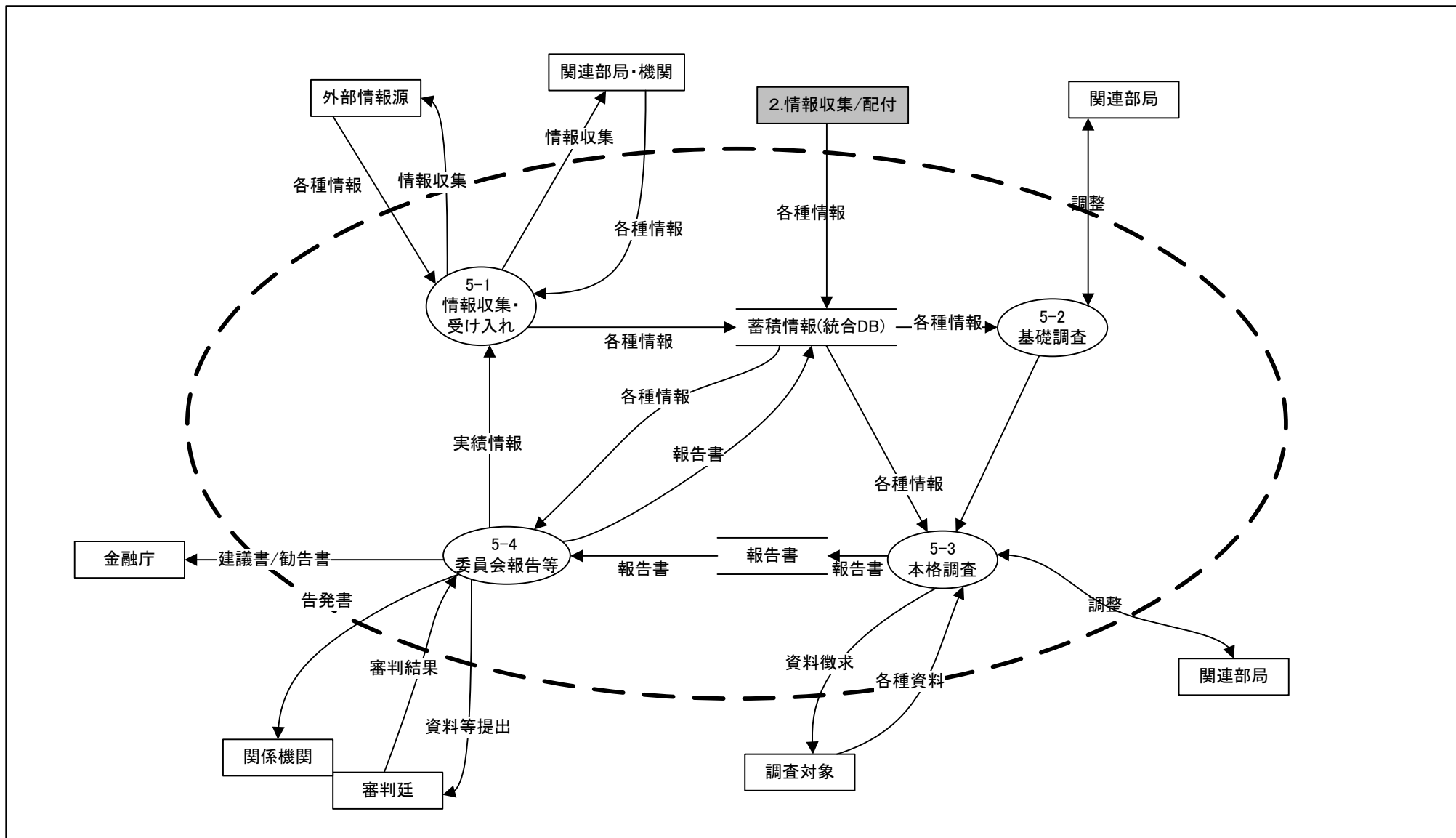

政策・業務体系（将来体系）

業務流れ図（WFA）

金融検査業務

業務流れ図<WFA>の凡例

○業務流れ図(WFA)枠の説明

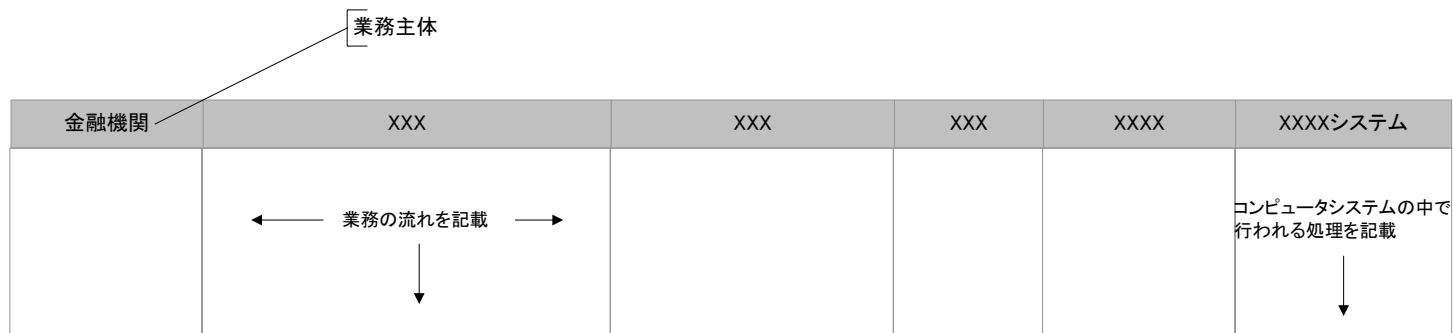

○業務流れ図(WFA)上の記号の説明

記号(表記)	説明
○	情報システムを使用せずに行う処理
⊘	情報システムを使用せずに行う確認処理
▽	情報システムを使用せずに行う、書類等の保管処理
◐	情報システムを使用して行う処理
▭	情報システム上で自動的に行われる処理、または当該システムの管理者やオペレータによって実行されるシステム処理
🗄️	情報システム上のデータ管理ファイル
📀	磁気テープなどの電子媒体
📄	帳票などの紙
→	業務の流れ
◇	判断結果やチェック結果等によって、処理が分岐する場合の業務の流れ
📌 注釈	業務流れ図上の説明補足事項
📏	端子。業務流れ図が複数枚に及ぶ場合利用

業務流れ図 (WFA) 将来体系	業務名称	機能構成図の対応部分		作成者	作成日	更新者	更新日	ページ
		番号	機能名称					
検査 業務	検査企画	1	検査企画					1/19

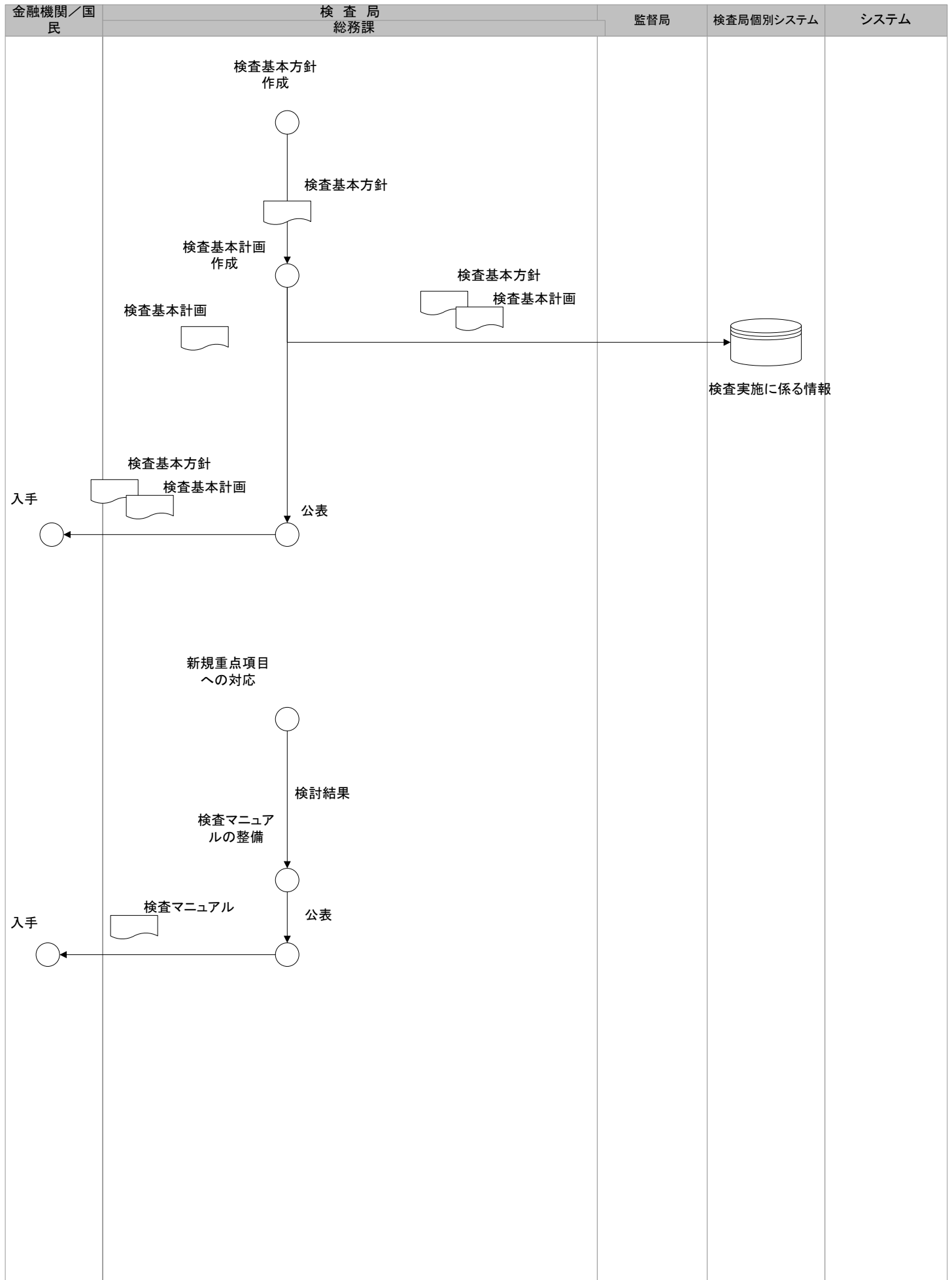

業務流れ図 (WFA) 将来体系	業務名称		機能構成図の対応部分		作成者	作成日	更新者	更新日	ページ
			番号	機能名称					
検査 業務	検査実施計画(1)		2	検査実施計画					2/19

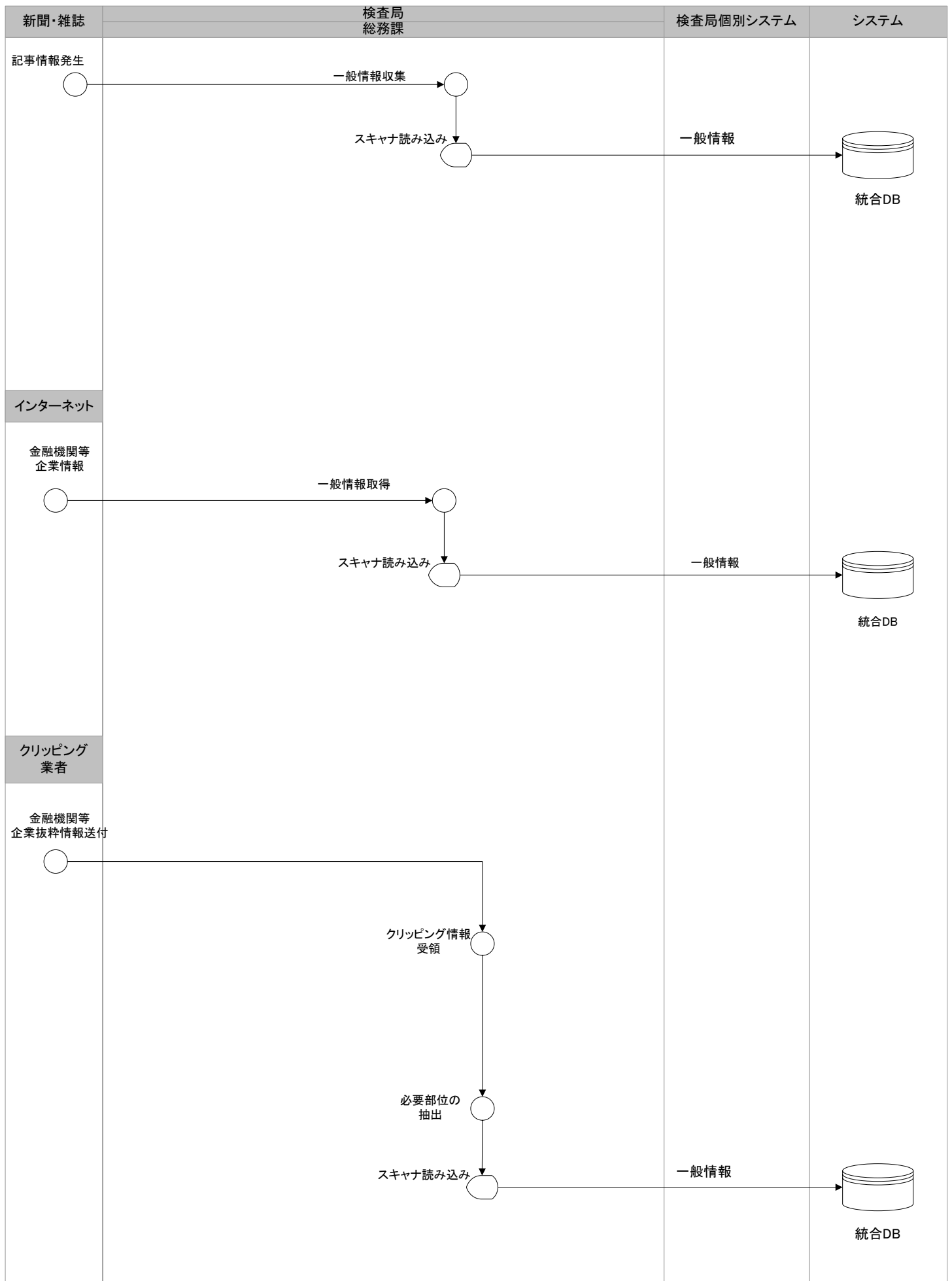

業務流れ図 (WFA) 将来体系	業務名称		機能構成図の対応部分		作成者	作成日	更新者	更新日	ページ
			番号	機能名称					
検査 業務	検査実施計画(2)		2	検査実施計画					3/19

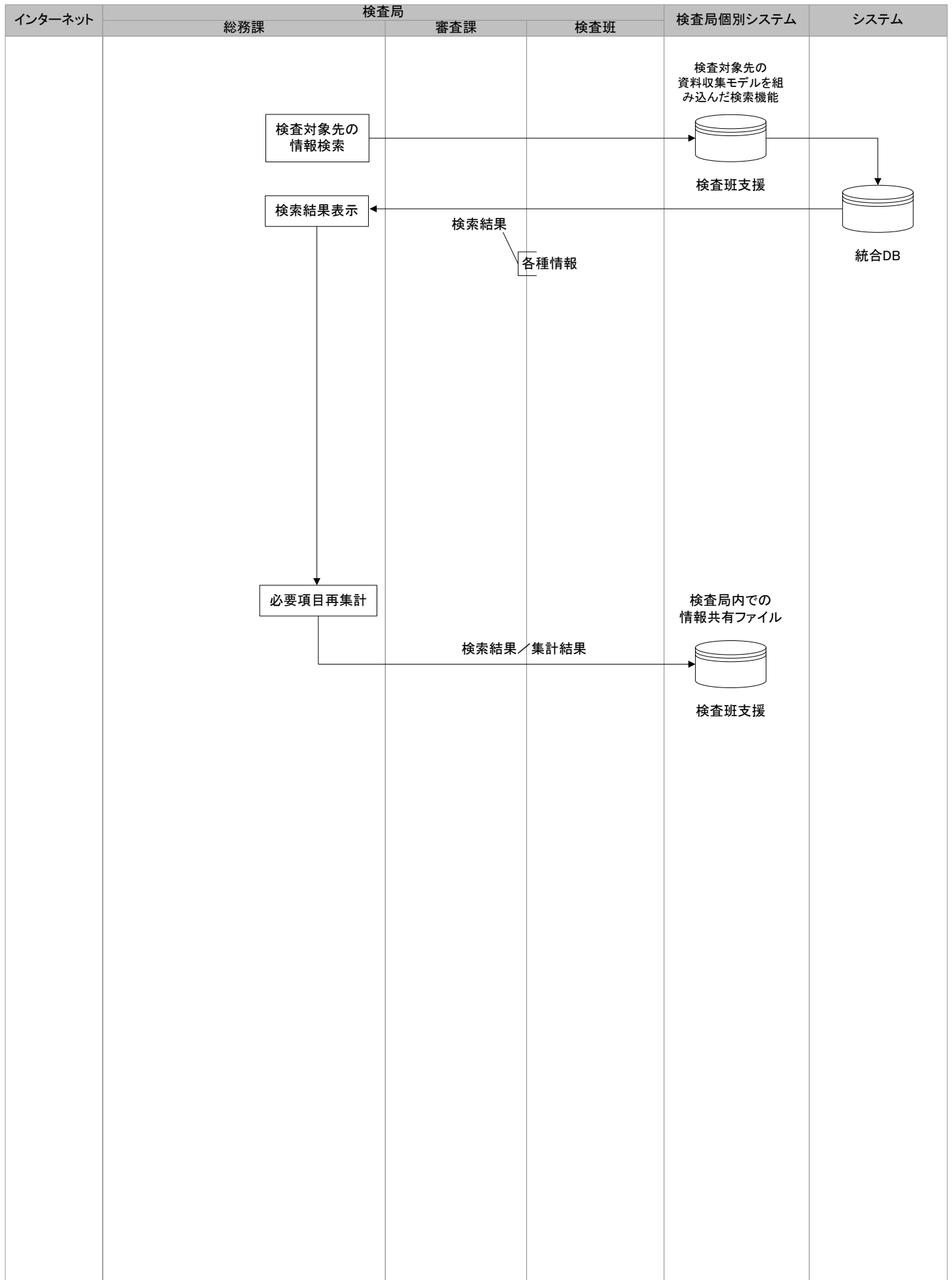

業務流れ図 (WFA) 将来体系	業務名称		機能構成図の対応部分		作成者	作成日	更新者	更新日	ページ
			番号	機能名称					
検査 業務	検査実施計画(3)		2	検査実施計画					4/19

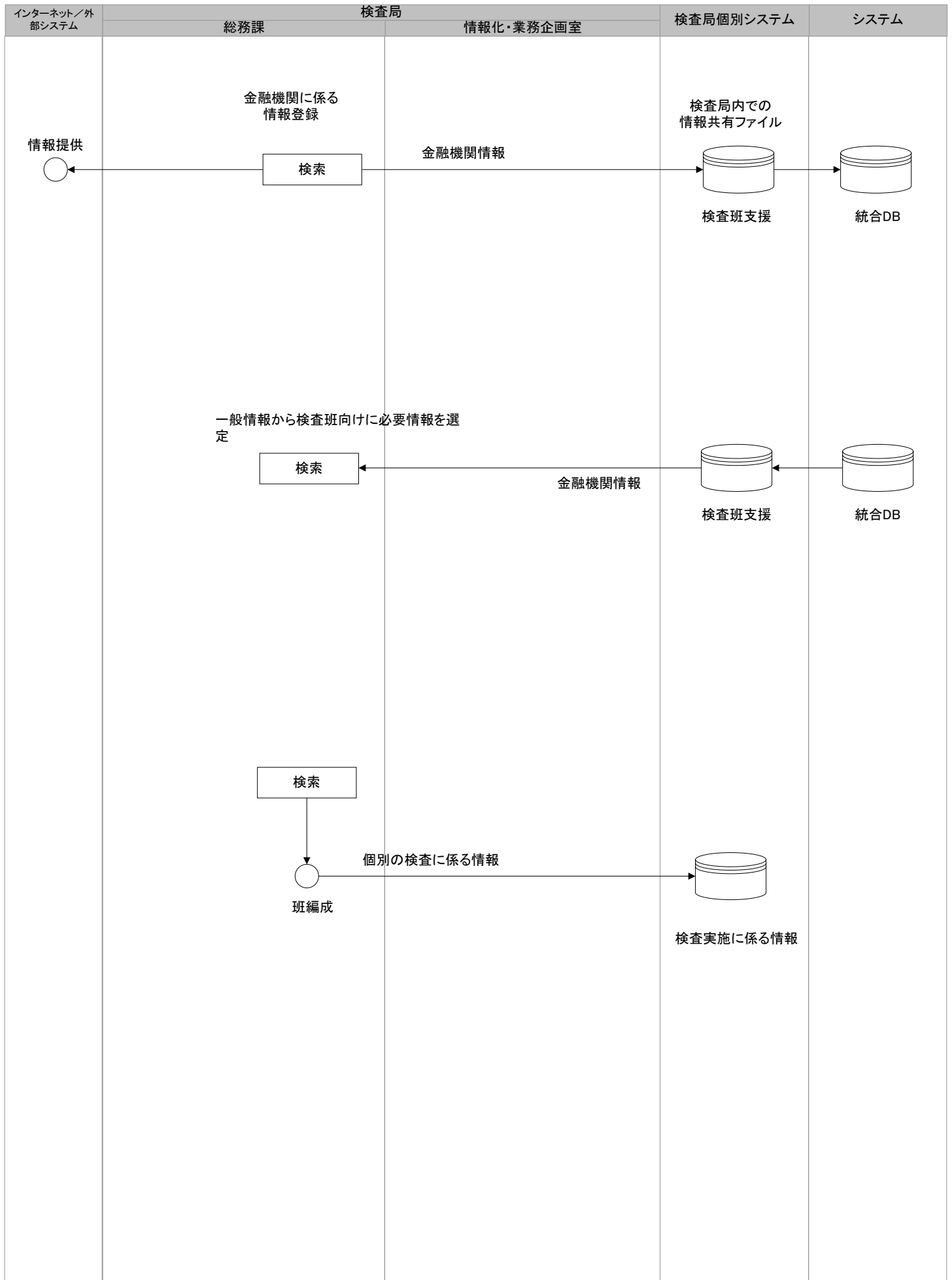

業務流れ図 (WFA) 将来体系	業務名称	機能構成図の対応部分		作成者	作成日	更新者	更新日	ページ
		番号	機能名称					
検査業務	検査実施計画(4)	2	検査実施計画					5/19

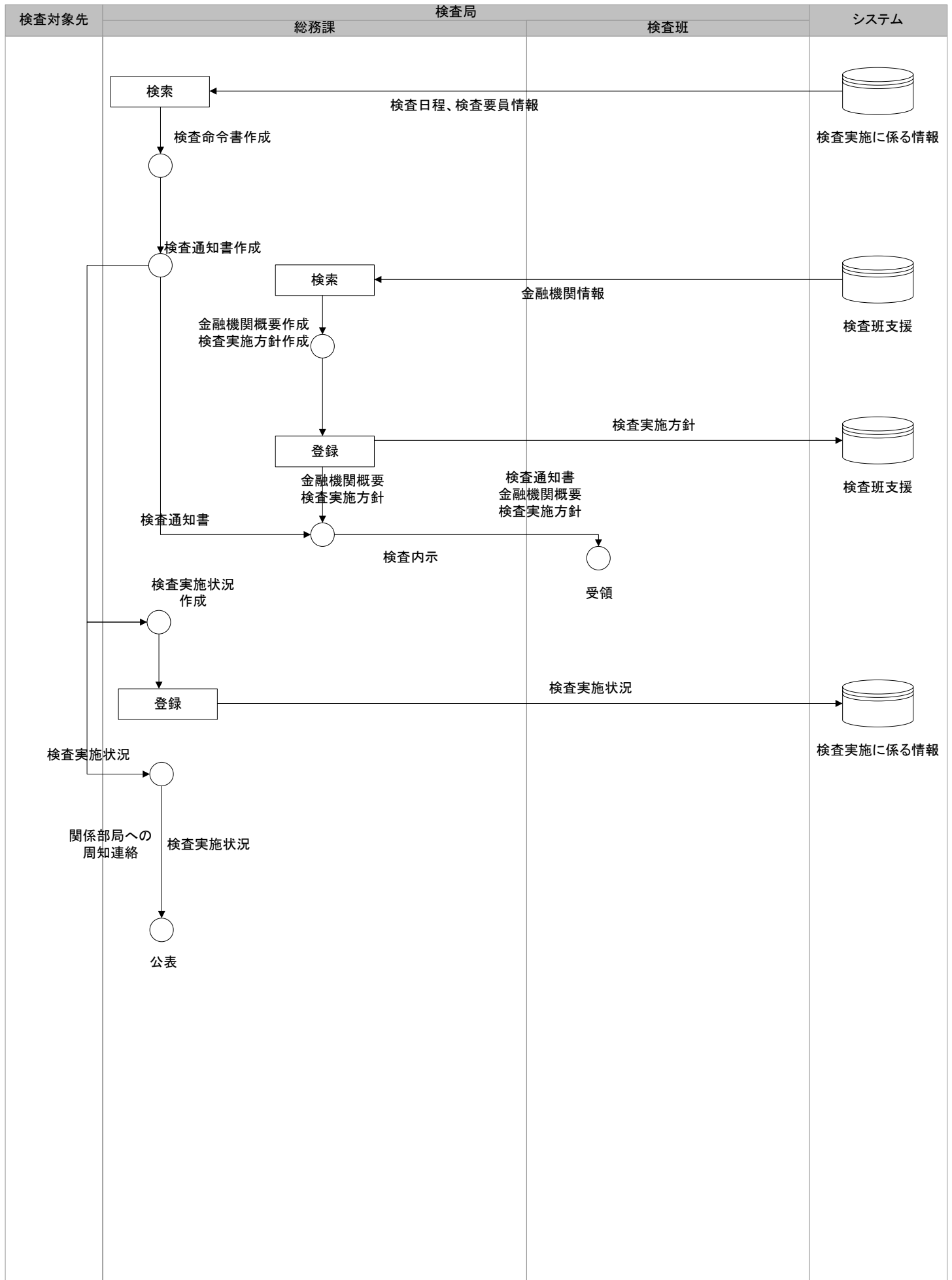

業務流れ図 (WFA) 将来体系	業務名称	機能構成図の対応部分		作成者	作成日	更新者	更新日	ページ
		番号	機能名称					
検査業務	検査準備(1)	3	検査準備					6/19

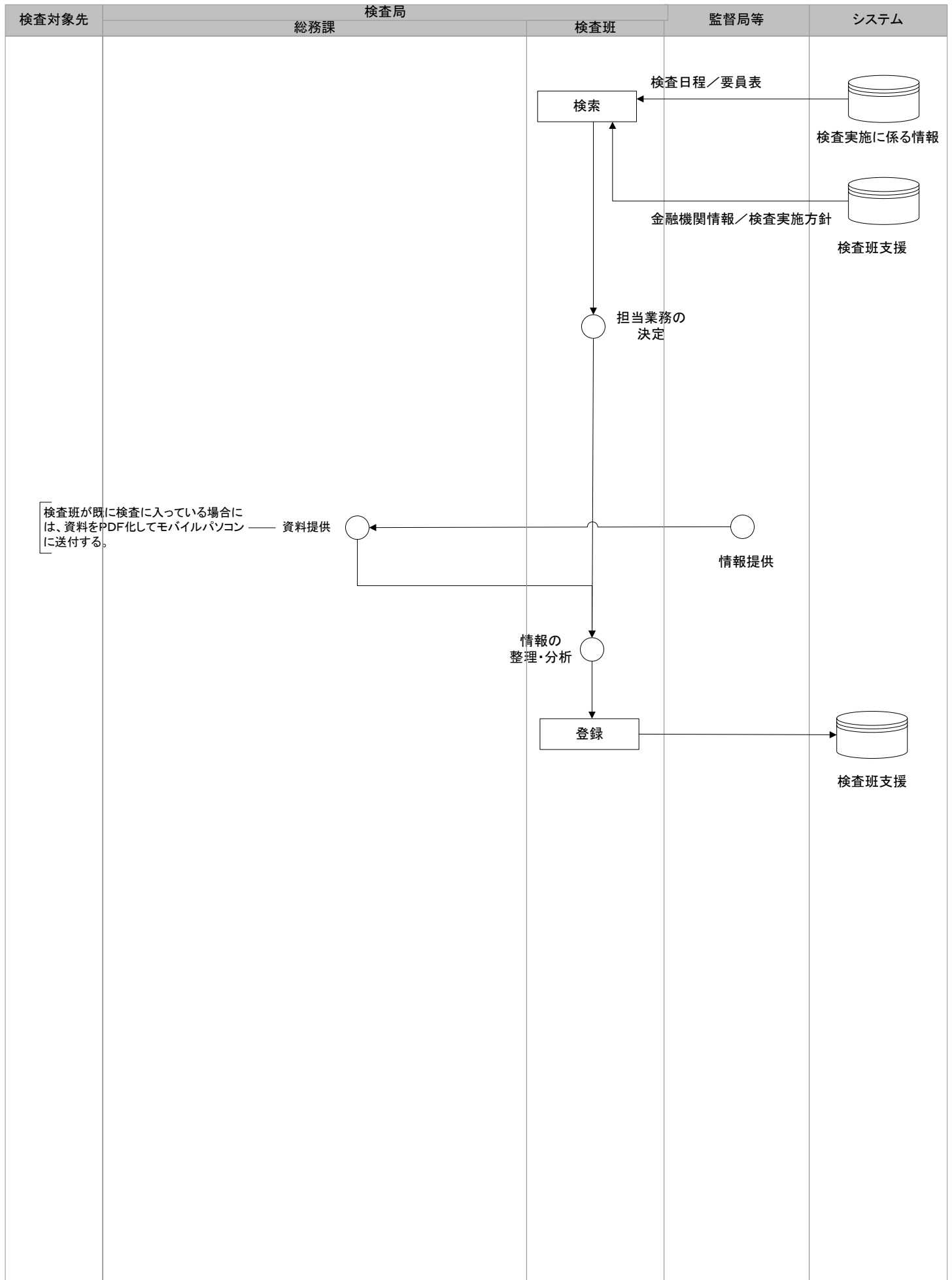

業務流れ図 (WFA) 将来体系	業務名称	機能構成図の対応部分		作成者	作成日	更新者	更新日	ページ
		番号	機能名称					
検査 業務	検査準備 (2)	3	検査準備					7/19
	検査実施 (1)	4	検査実施					

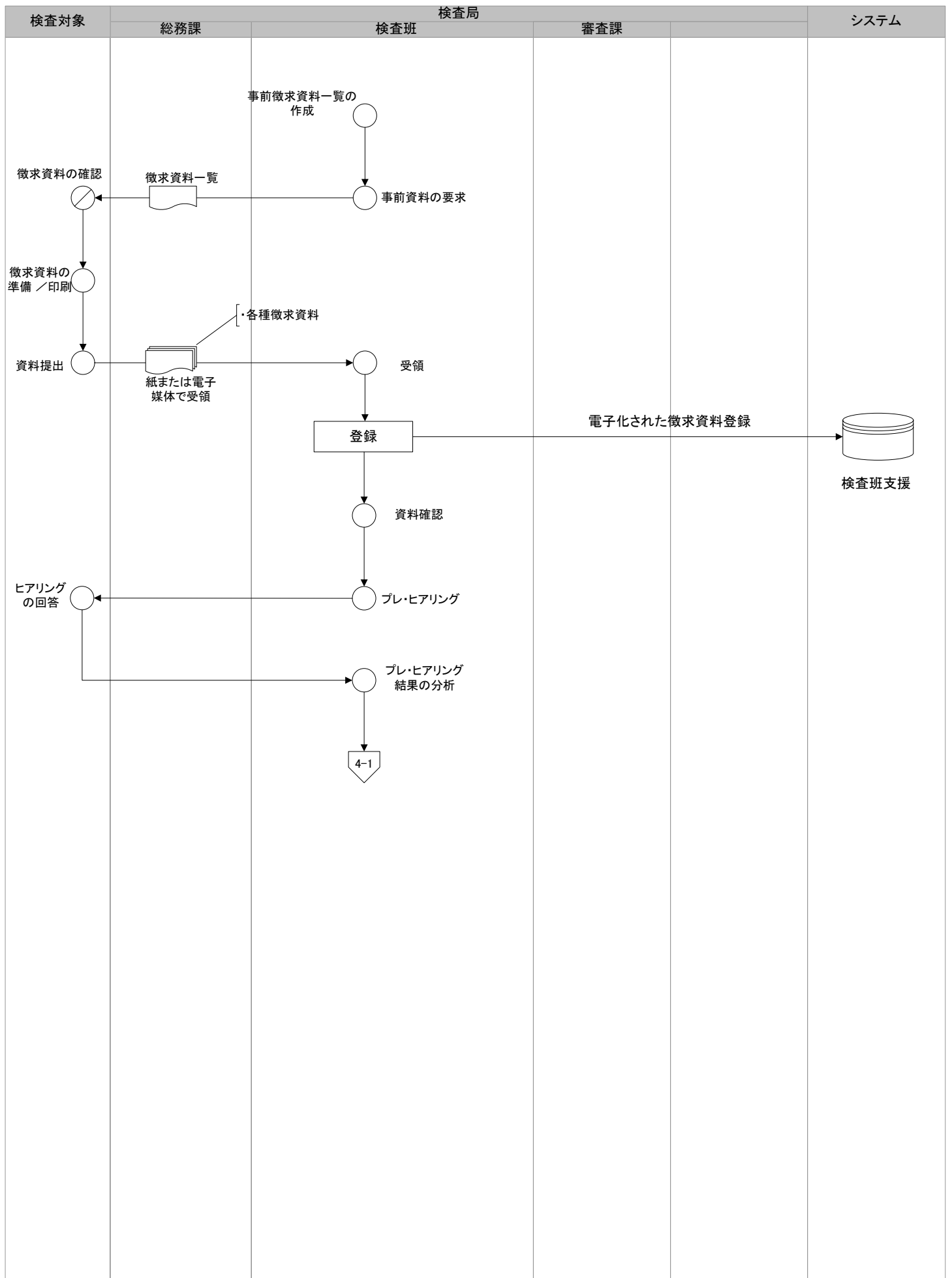

業務流れ図 (WFA) 将来体系	業務名称	機能構成図の対応部分		作成者	作成日	更新者	更新日	ページ
		番号	機能名称					
検査業務	検査実施(1)	4	検査実施					8/19

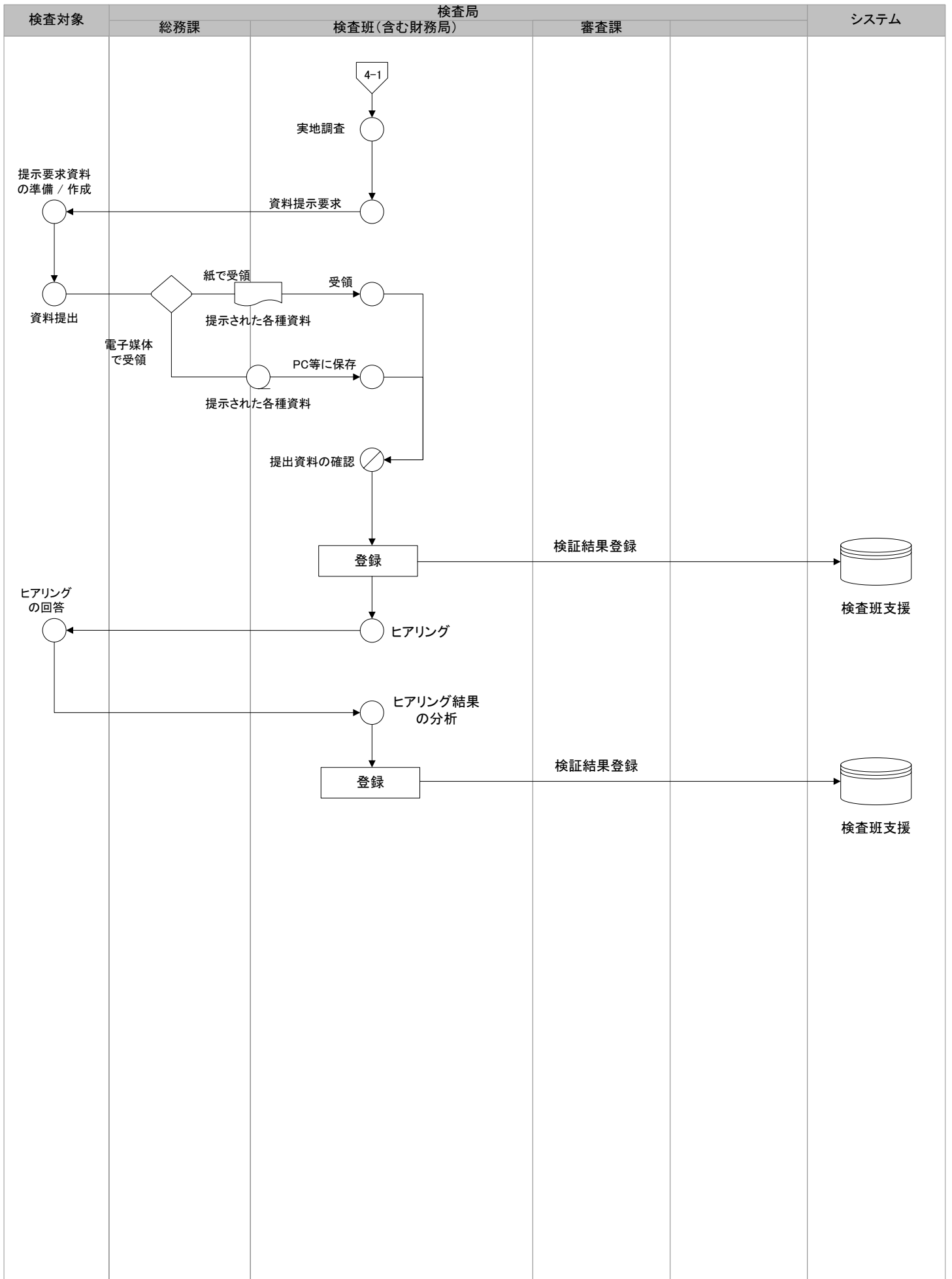

業務流れ図 (WFA) 将来体系	業務名称	機能構成図の対応部分		作成者	作成日	更新者	更新日	ページ
		番号	機能名称					
検査 業務	検査実施(2)	4	検査実施					9/19

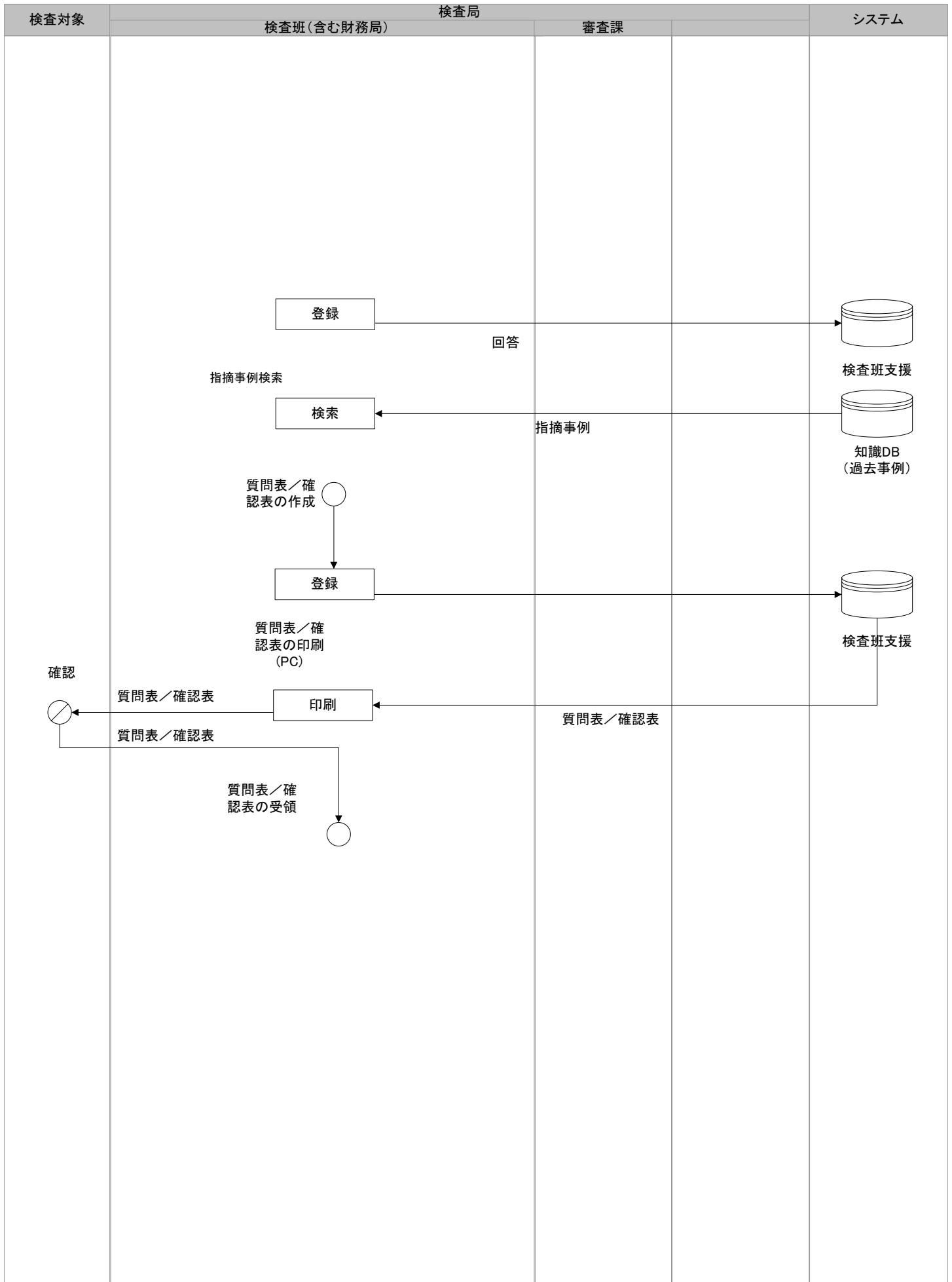

業務流れ図 (WFA) 将来体系	業務名称	機能構成図の対応部分		作成者	作成日	更新者	更新日	ページ
		番号	機能名称					
検査 業務	検査実施(3)	4	検査実施					10/19

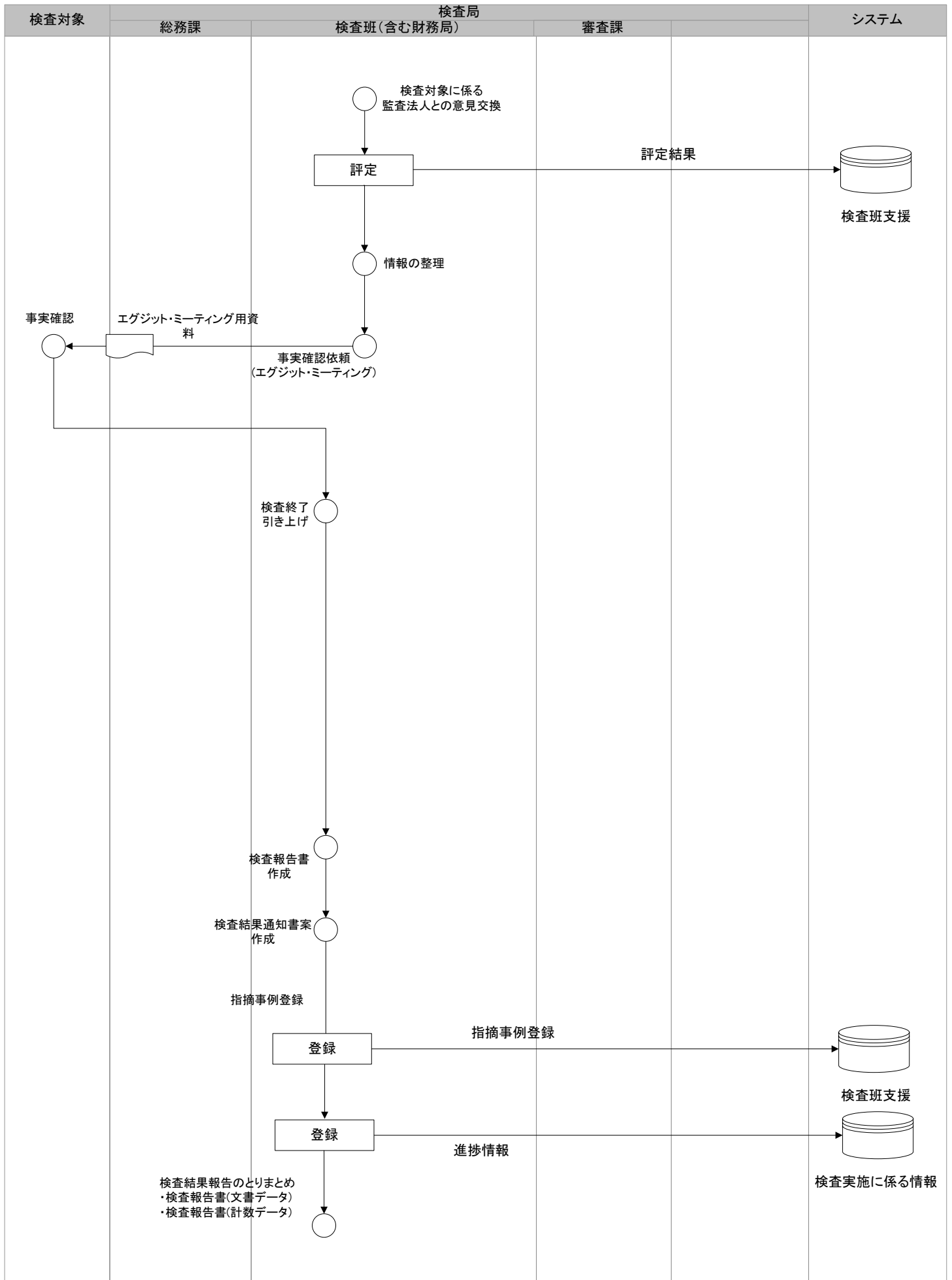

業務流れ図 (WFA) 将来体系	業務名称	機能構成図の対応部分		作成者	作成日	更新者	更新日	ページ
		番号	機能名称					
検査 業務	審査(1)	5	審査					11/19

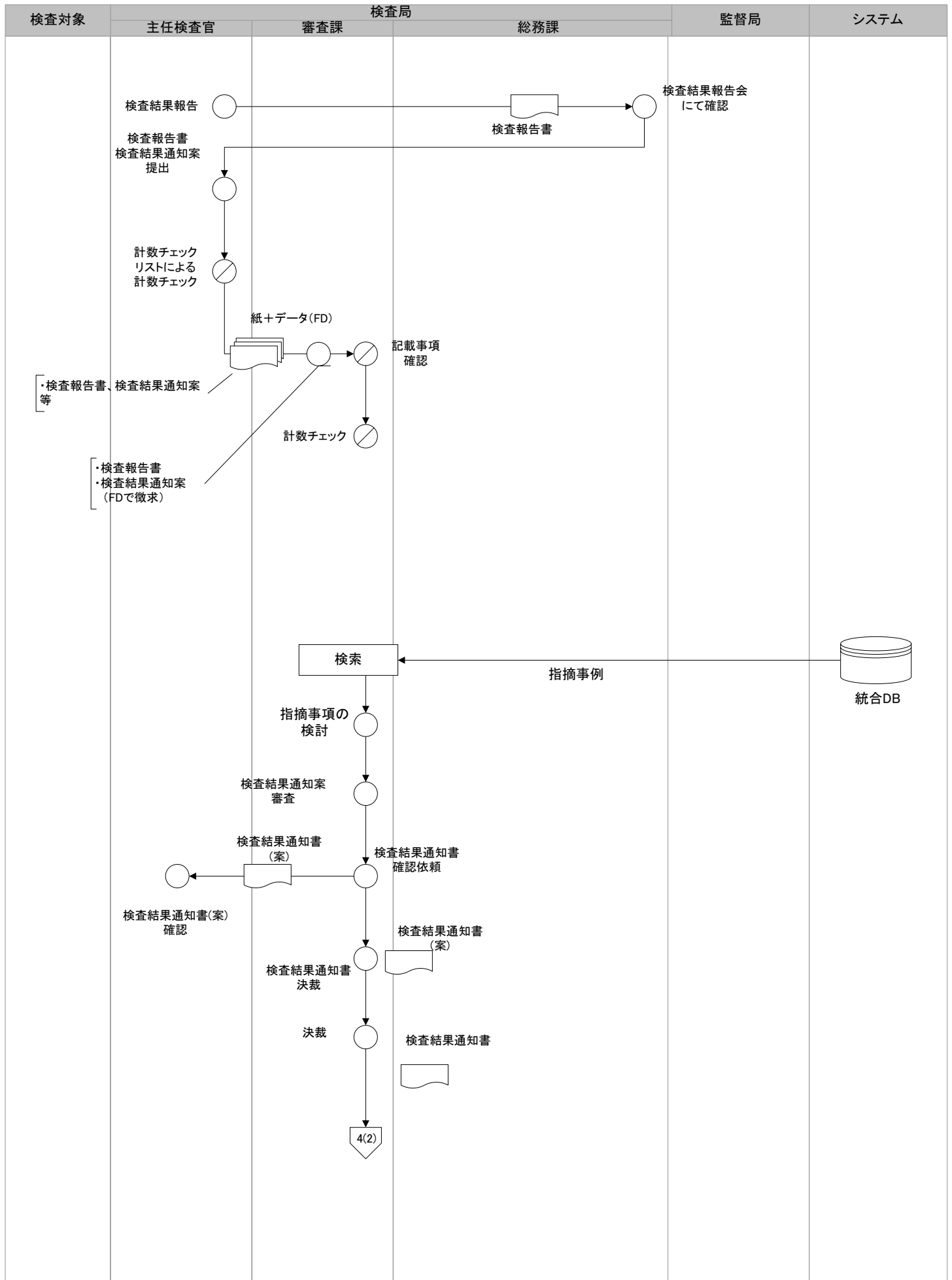

業務流れ図 (WFA) 将来体系	業務名称	機能構成図の対応部分		作成者	作成日	更新者	更新日	ページ
		番号	機能名称					
検査 業務	審査(2)	5	審査					12/19

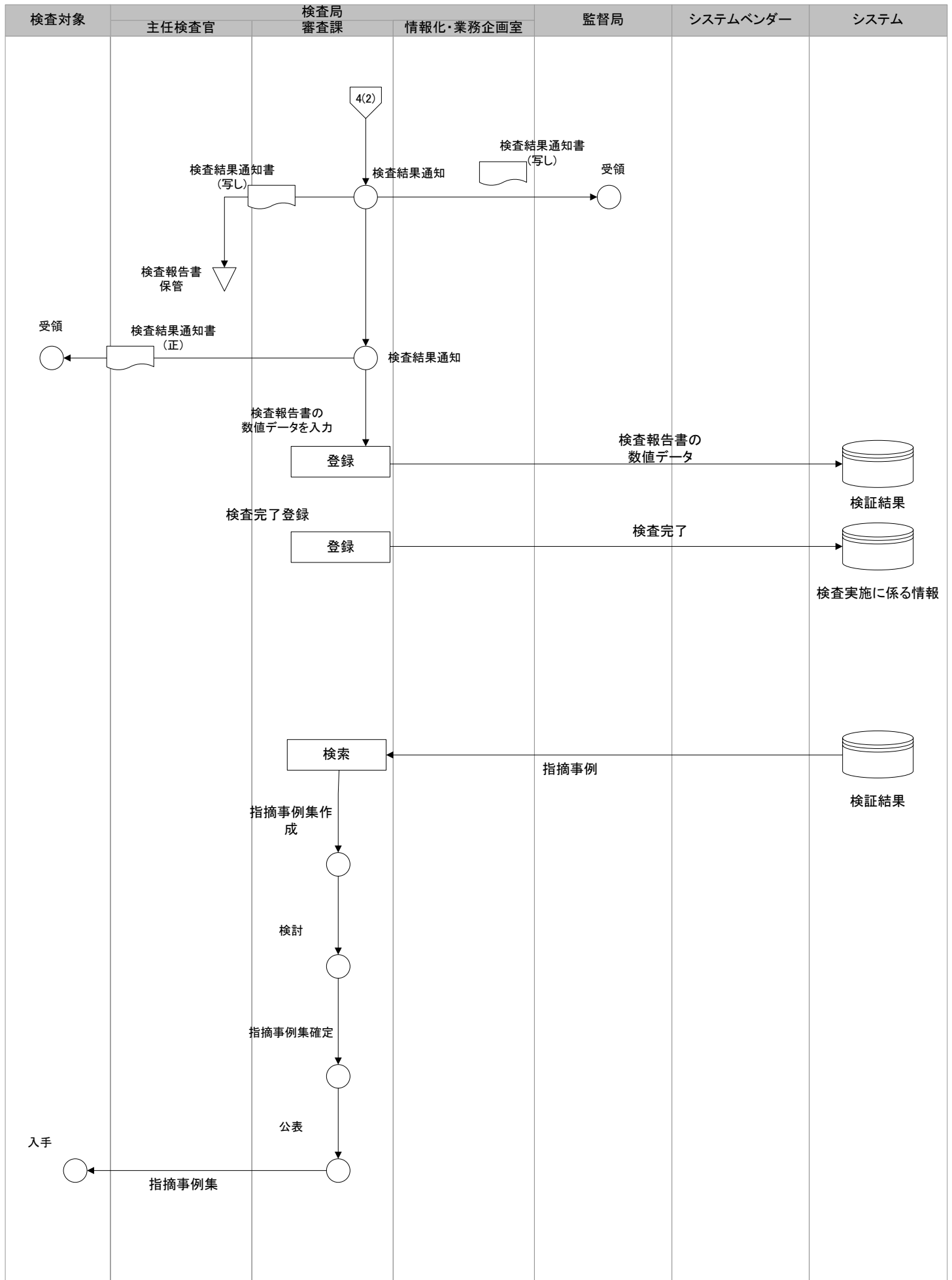

業務流れ図 (WFA) 将来体系	業務名称		機能構成図の対応部分		作成者	作成日	更新者	更新日	ページ
	検査 業務	審査(3)	番号	機能名称					
			5	審査					13/19

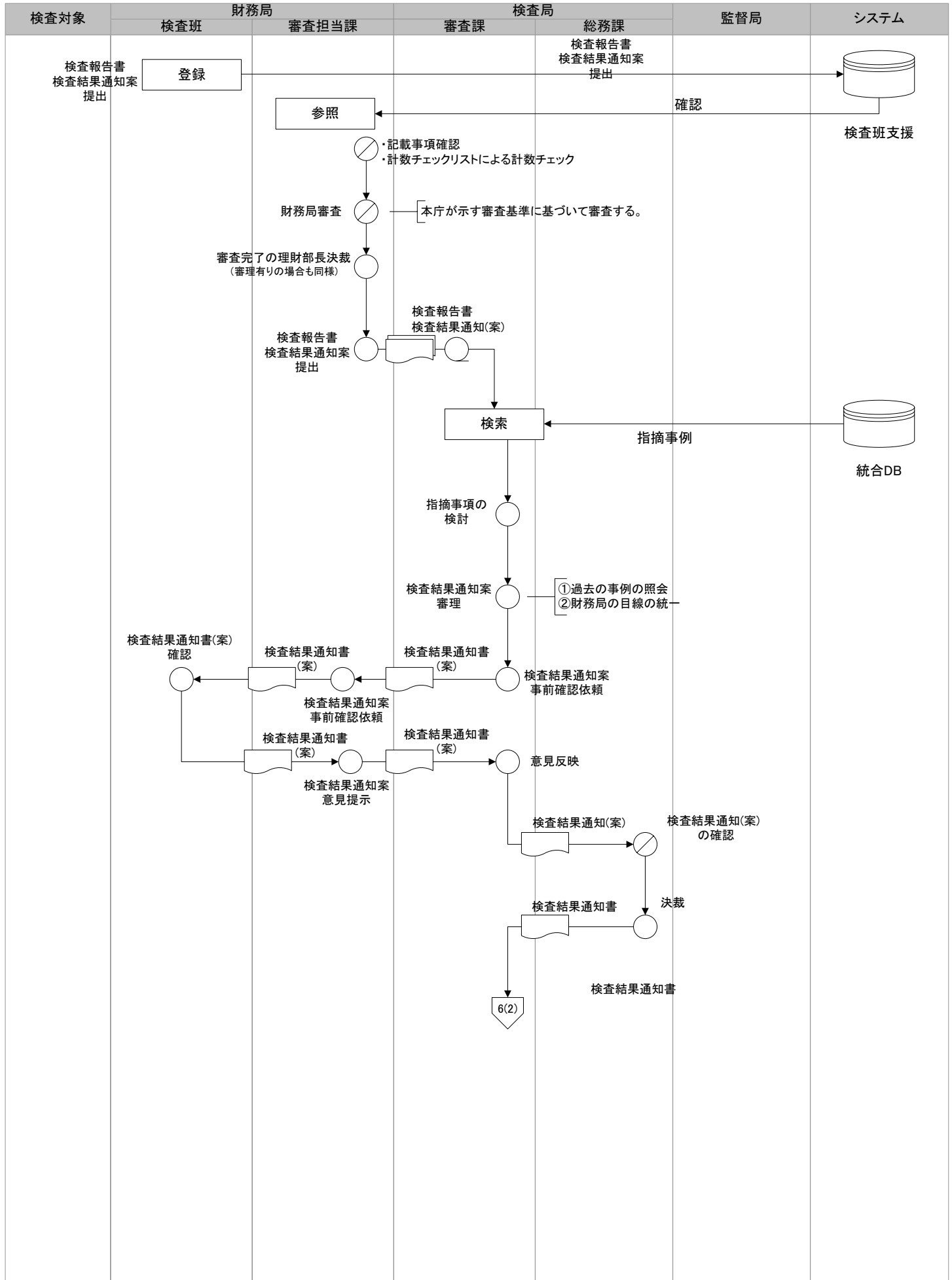

業務流れ図 (WFA) 将来体系	業務名称	機能構成図の対応部分		作成者	作成日	更新者	更新日	ページ
		番号	機能名称					
検査業務	審査(4)	5	審査					14/19

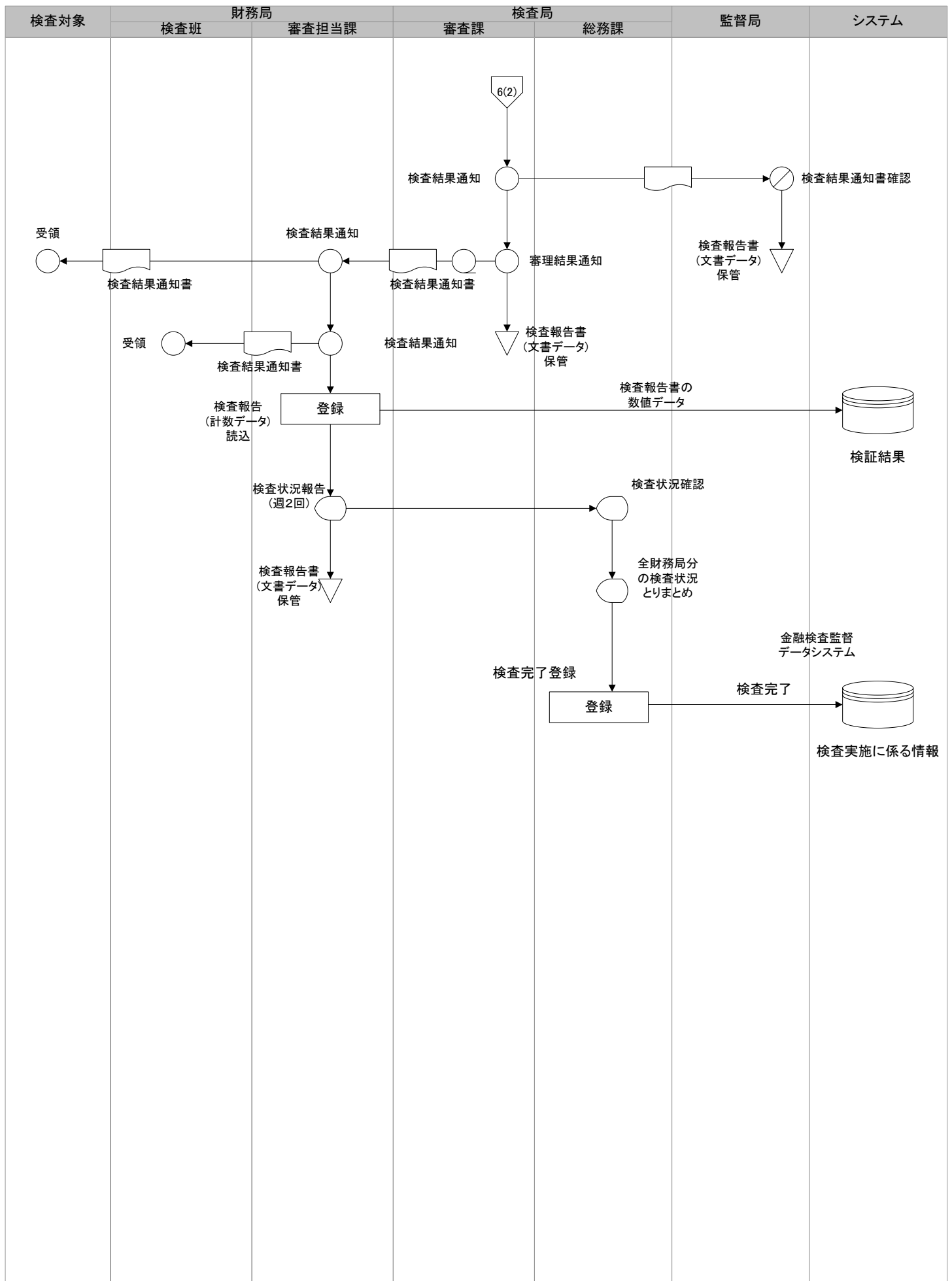

業務流れ図 (WFA) 将来体系	業務名称	機能構成図の対応部分		作成者	作成日	更新者	更新日	ページ
		番号	機能名称					
検査 業務	モニタリング(1)	6	モニタリング					15/19

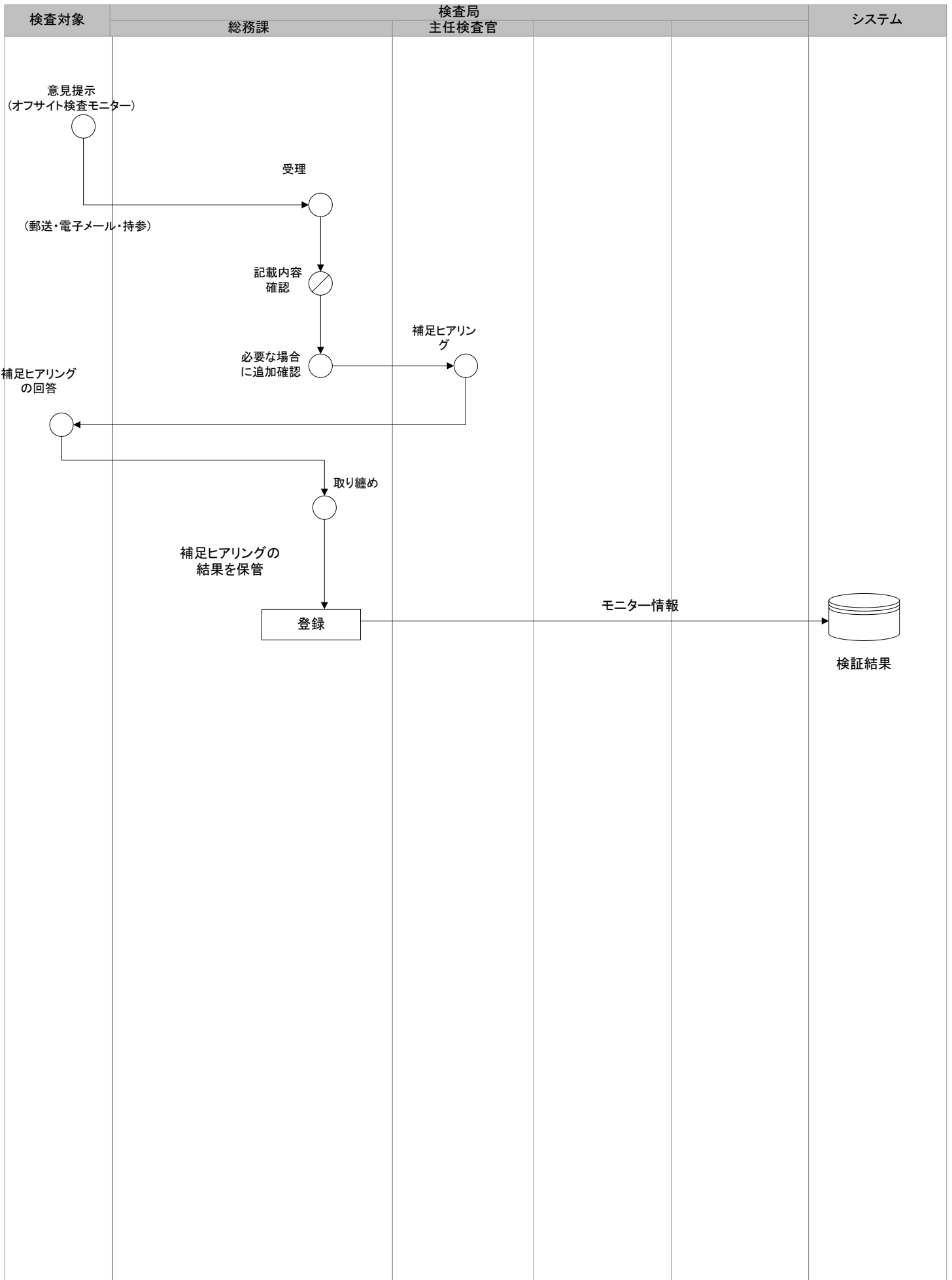

業務流れ図 (WFA) 将来体系	業務名称	機能構成図の対応部分		作成者	作成日	更新者	更新日	ページ
		番号	機能名称					
検査 業務	モニタリング(1)	6	モニタリング					16/19

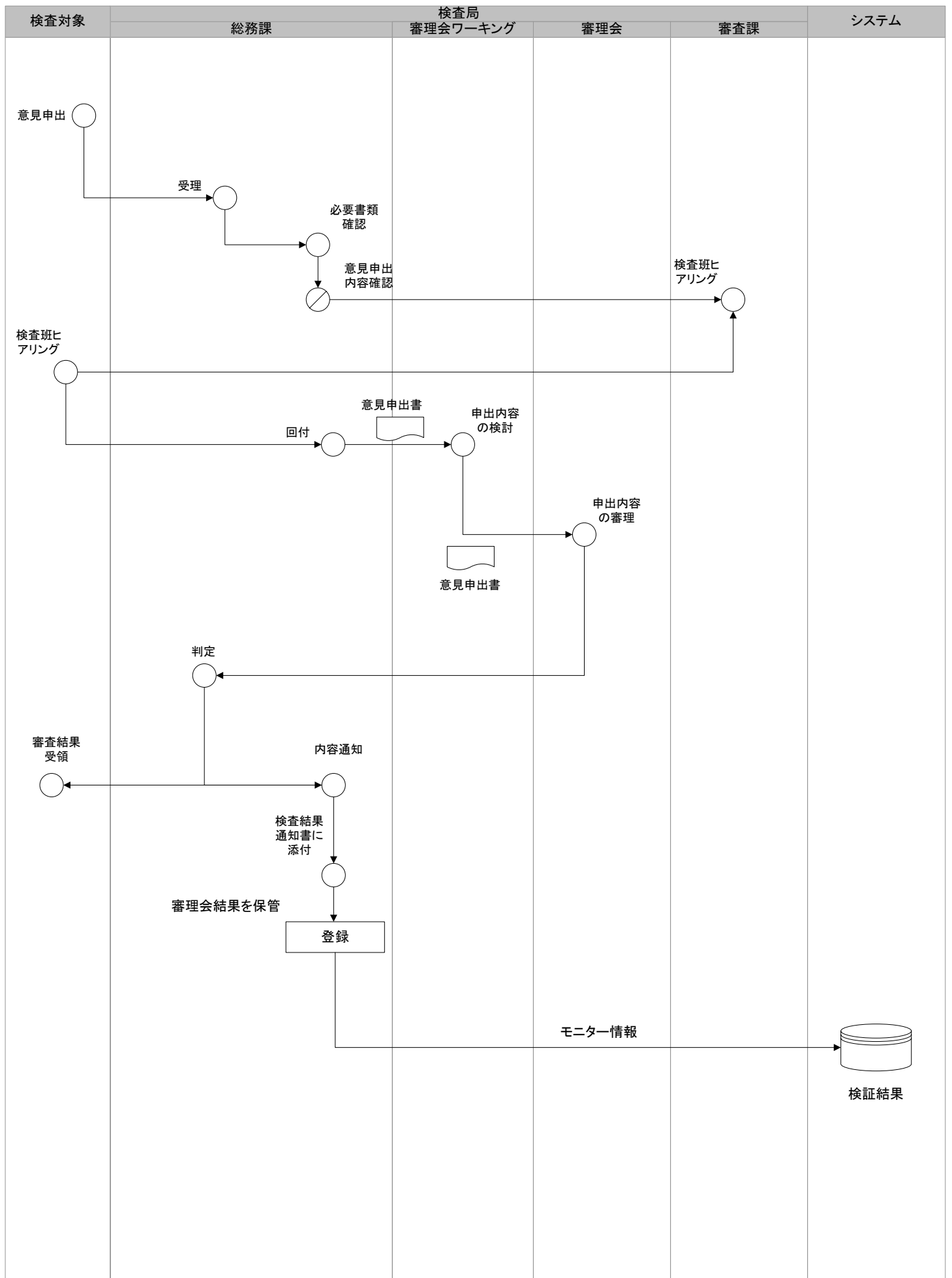

業務流れ図 (WFA) 将来体系	業務名称	機能構成図の対応部分		作成者	作成日	更新者	更新日	ページ
		番号	機能名称					
検査 業務	研修(1)	7	研修					17/19

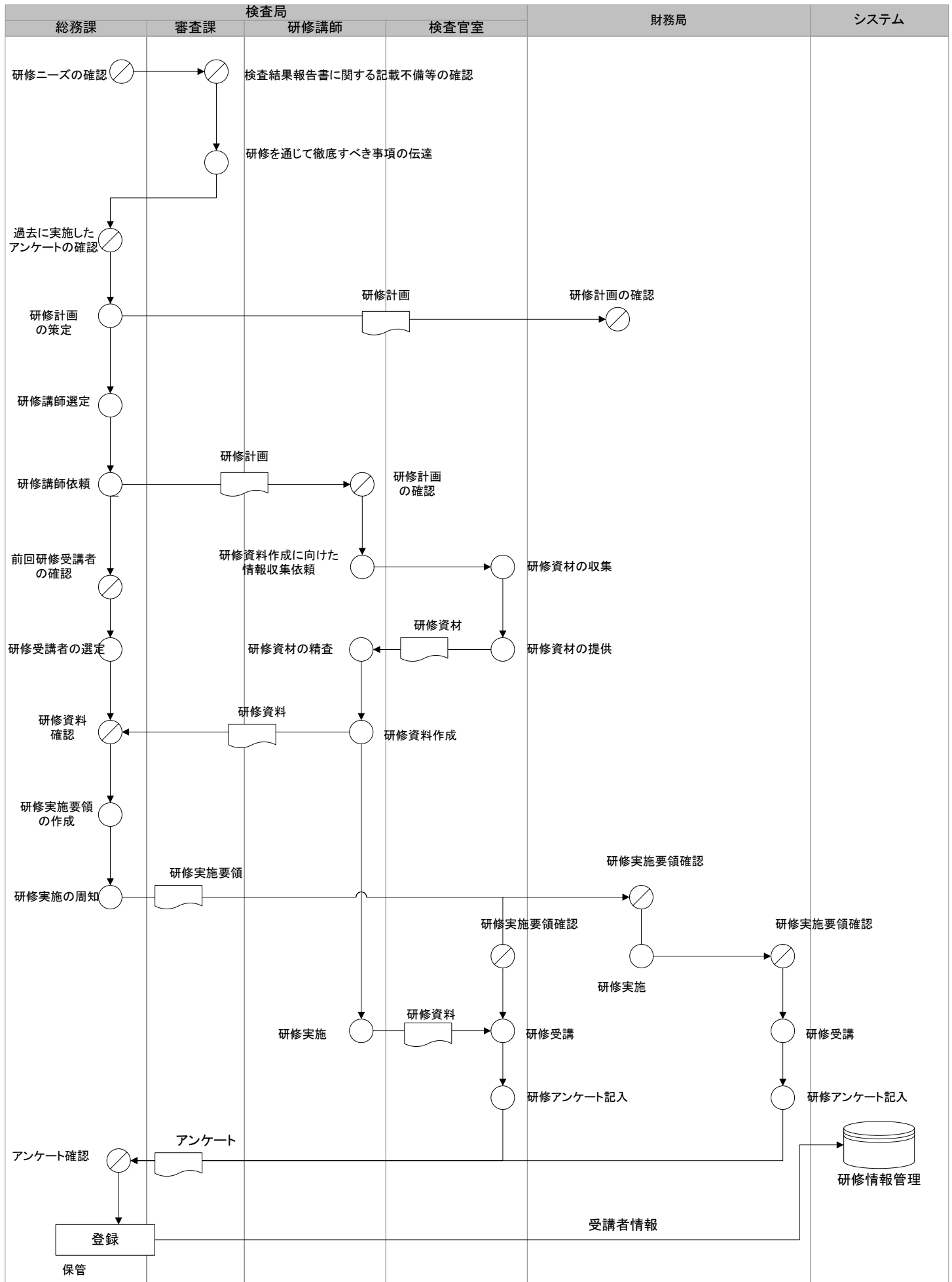

業務流れ図 (WFA) 将来体系	業務名称	機能構成図の対応部分		作成者	作成日	更新者	更新日	ページ
		番号	機能名称					
検査 業務	研修(2)	7	研修					18/19

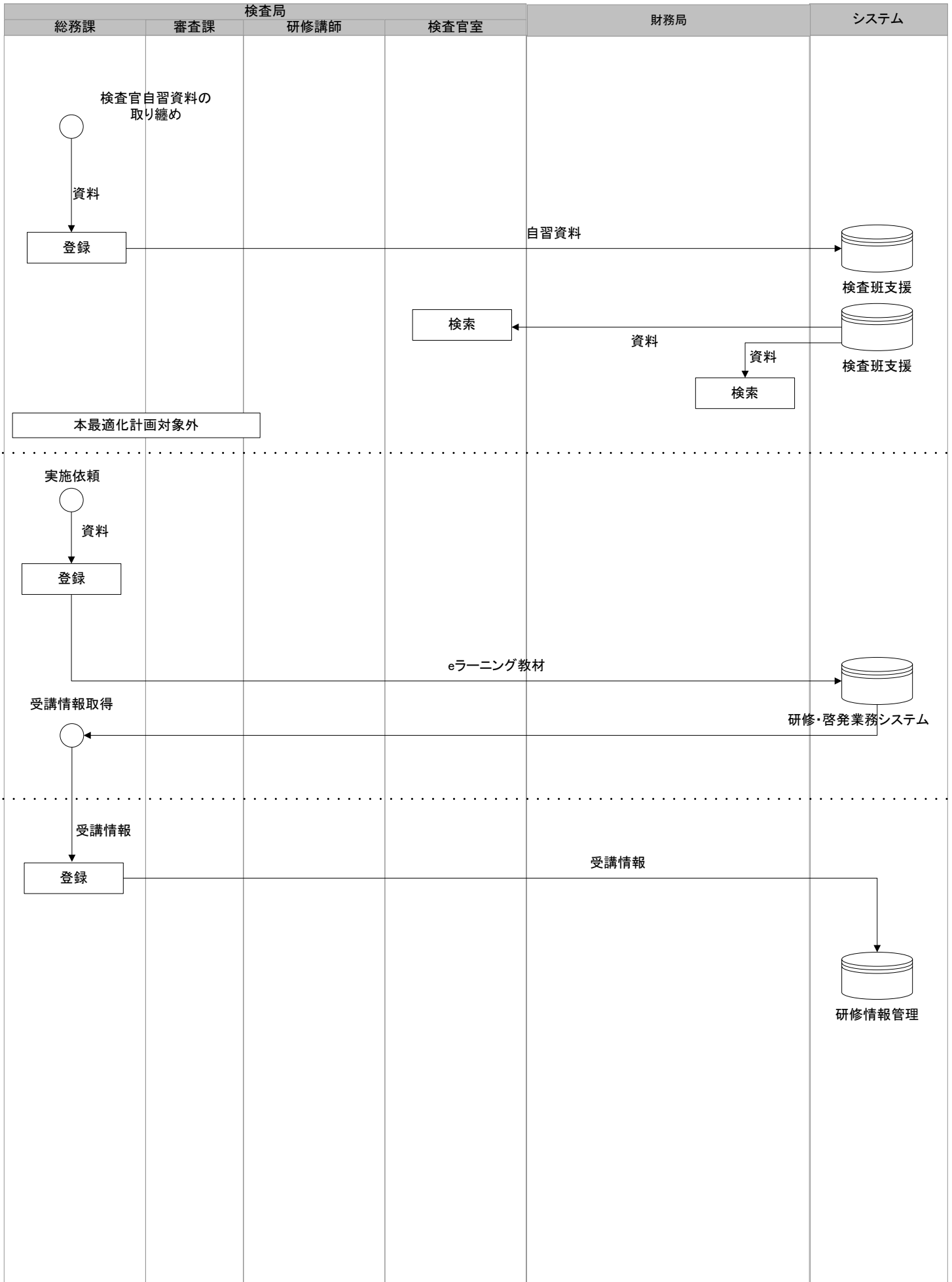

業務流れ図 (WFA) 将来体系	業務名称		機能構成図の対応部分		作成者	作成日	更新者	更新日	ページ
	検査 業務	評価	番号	機能名称					
			8	評価					19/19

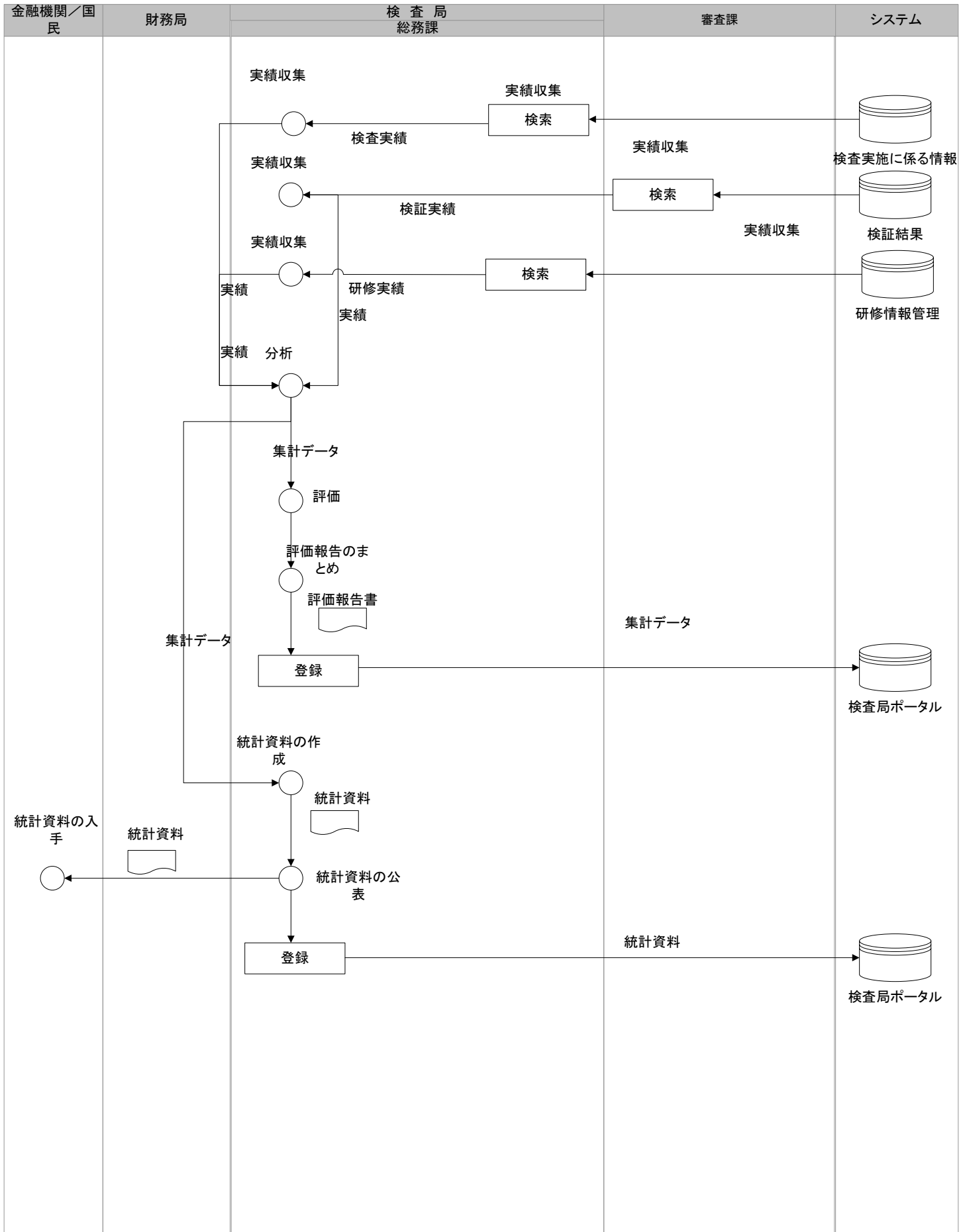

政策・業務体系（将来体系）

業務流れ図（WFA）







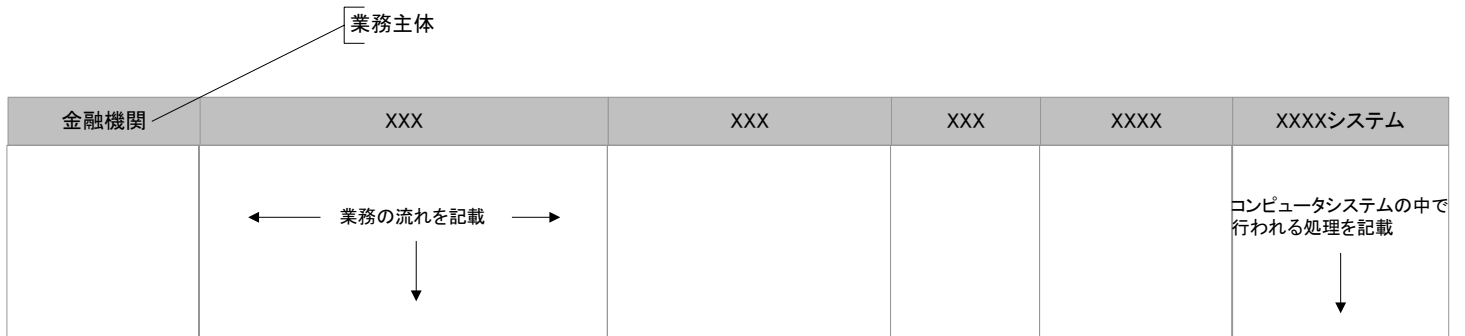





金融監督業務

業務流れ図<WFA>の凡例

○業務流れ図(WFA)枠の説明

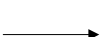

○業務流れ図(WFA)上の記号の説明

記号(表記)	説明
	情報システムを使用せずに行う処理
	情報システムを使用せずに行う確認処理
	情報システムを使用せずに行う、書類等の保管処理
	情報システムを使用して行う処理
	情報システム上で自動的に行われる処理、または当該システムの管理者やオペレータによって実行されるシステム処理
	情報システム上のデータ管理ファイル
	磁気テープなどの電子媒体
	帳票などの紙
	業務の流れ
	判断結果やチェック結果等によって、処理が分岐する場合の業務の流れ
	業務流れ図上の説明補足事項
	端子。業務流れ図が複数枚に及ぶ場合利用

業務流れ図 (WFA) 将来体系	業務名称		機能構成図の対応部分		作成者	作成日	更新者	更新日	ページ
			番号	機能名称					
	監督	制度企画(1)	1	制度企画					1/24

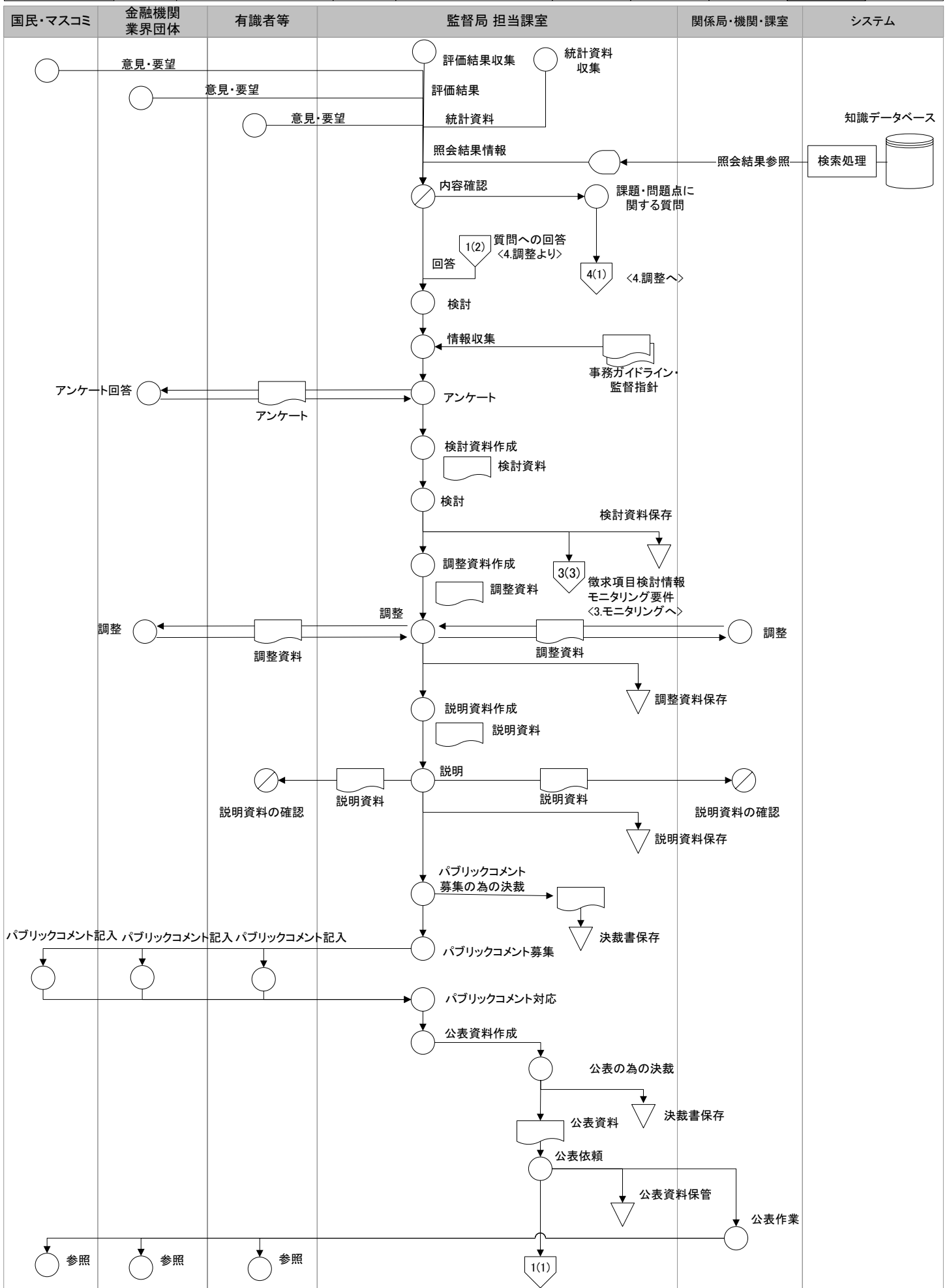

業務流れ図 (WFA) 将来体系	業務名称		機能構成図の対応部分		作成者	作成日	更新者	更新日	ページ
			番号	機能名称					
	監督	制度企画(2)	1	制度企画					2/24

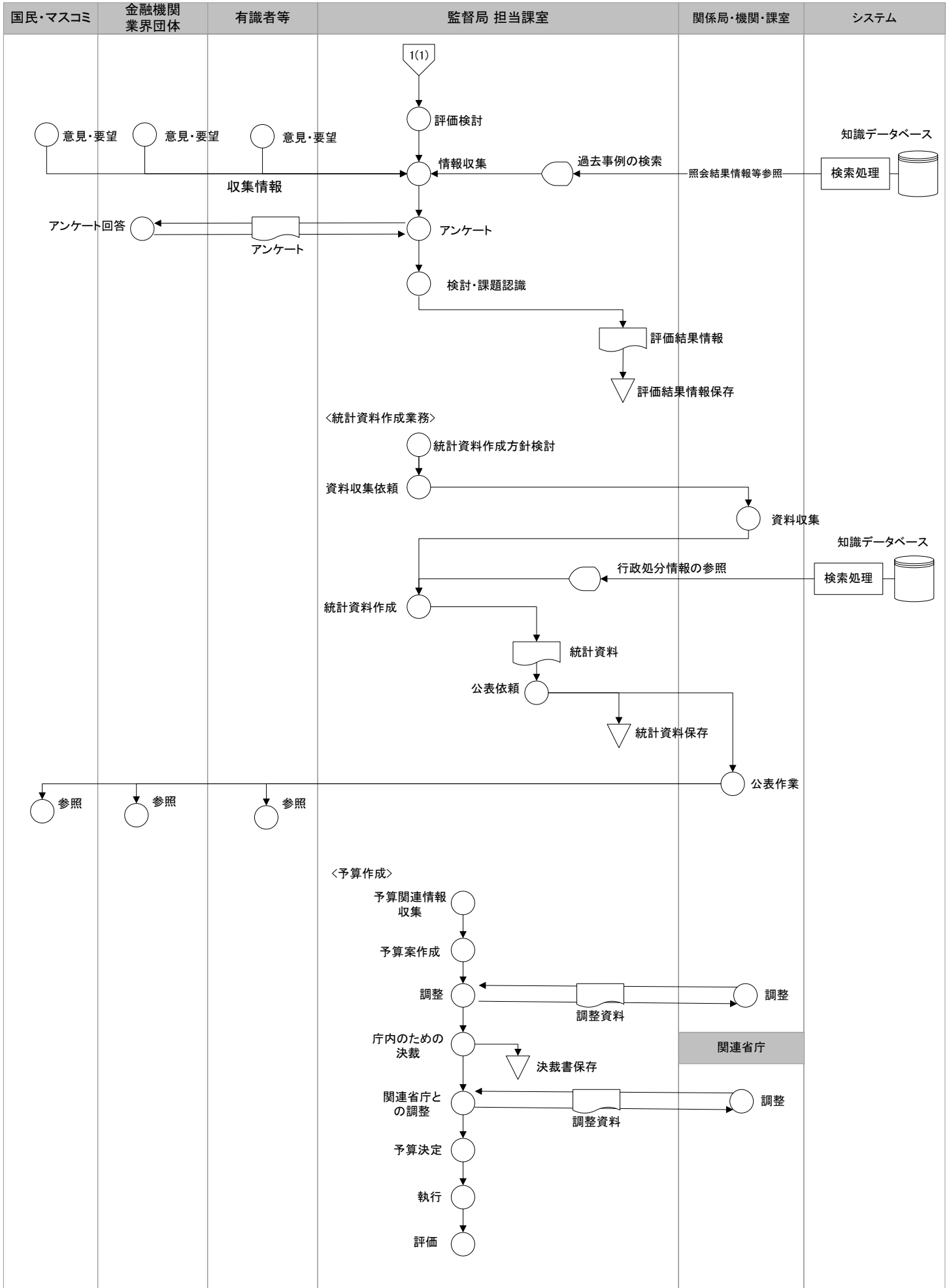

業務流れ図 (WFA) 将来体系	業務名称		機能構成図の対応部分		作成者	作成日	更新者	更新日	ページ
	監督	許認可等(1)	番号	機能名称					
			2	許認可等					3/24

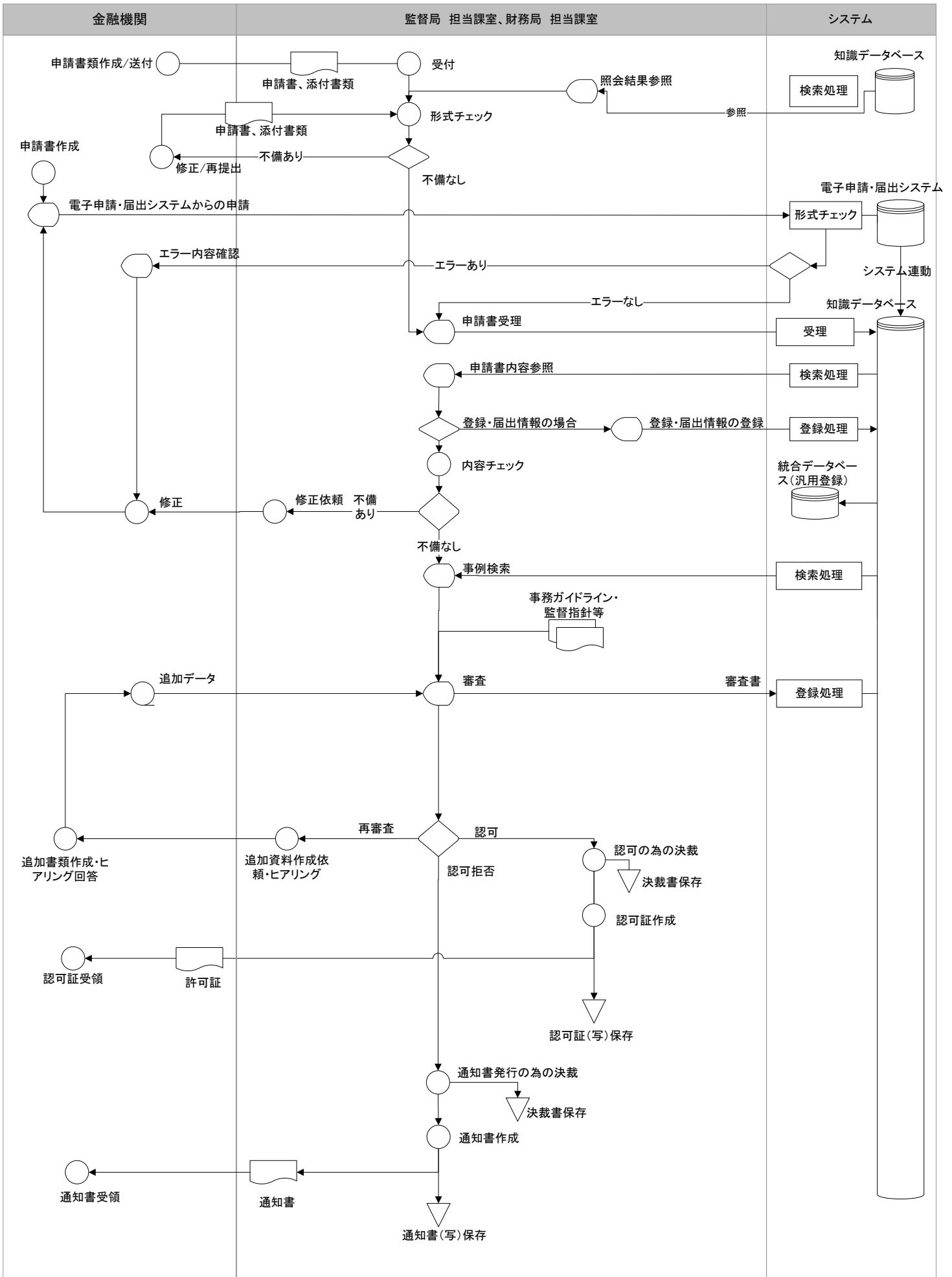

業務流れ図 (WFA) 将来体系	業務名称		機能構成図の対応部分		作成者	作成日	更新者	更新日	ページ
			番号	機能名称					
	監督	許認可等(2)	2	許認可等					4/24

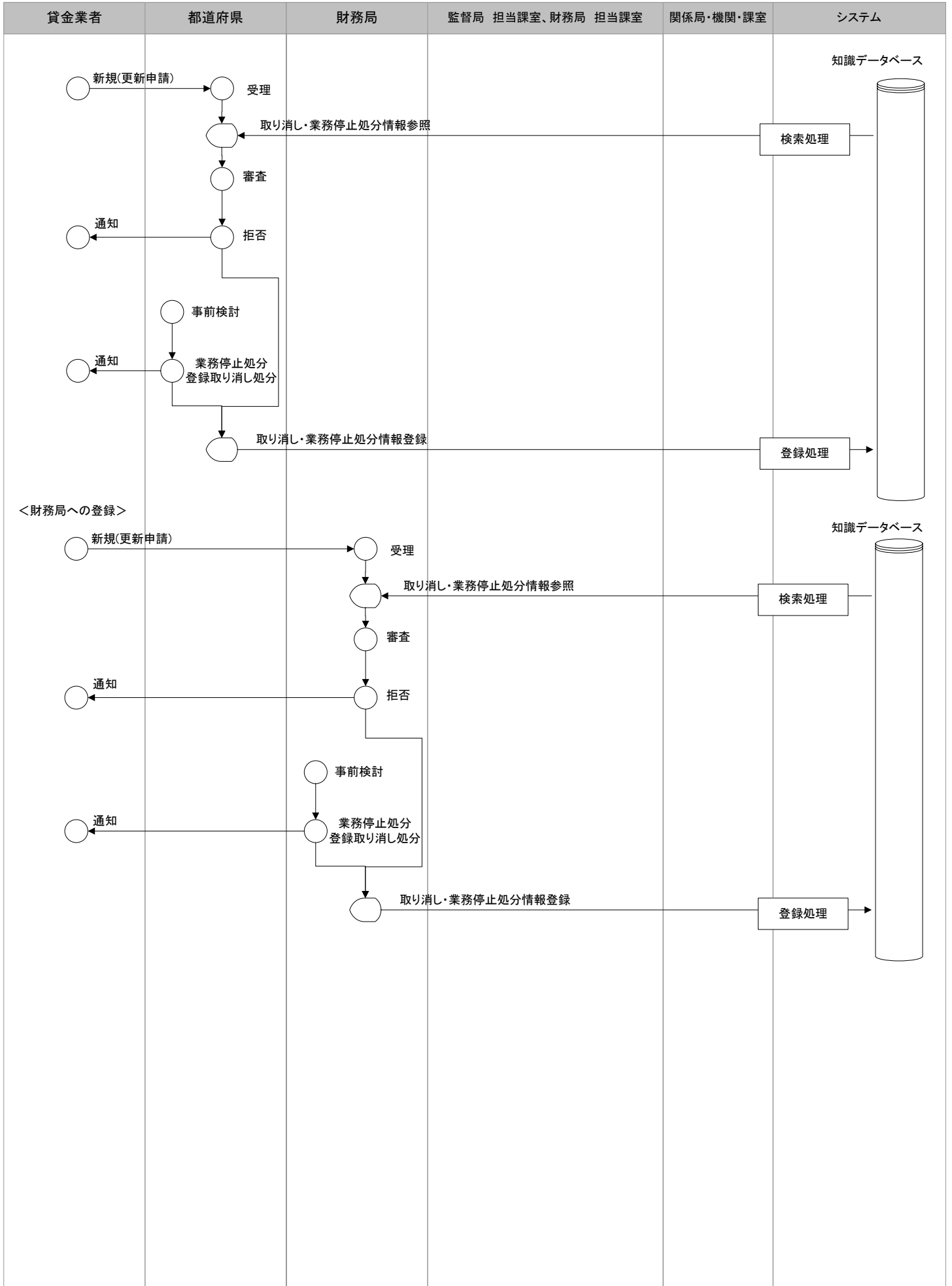

業務流れ図 (WFA) 将来体系	業務名称		機能構成図の対応部分		作成者	作成日	更新者	更新日	ページ
			番号	機能名称					
	監督	モニタリング(1)	3	モニタリング					5/24

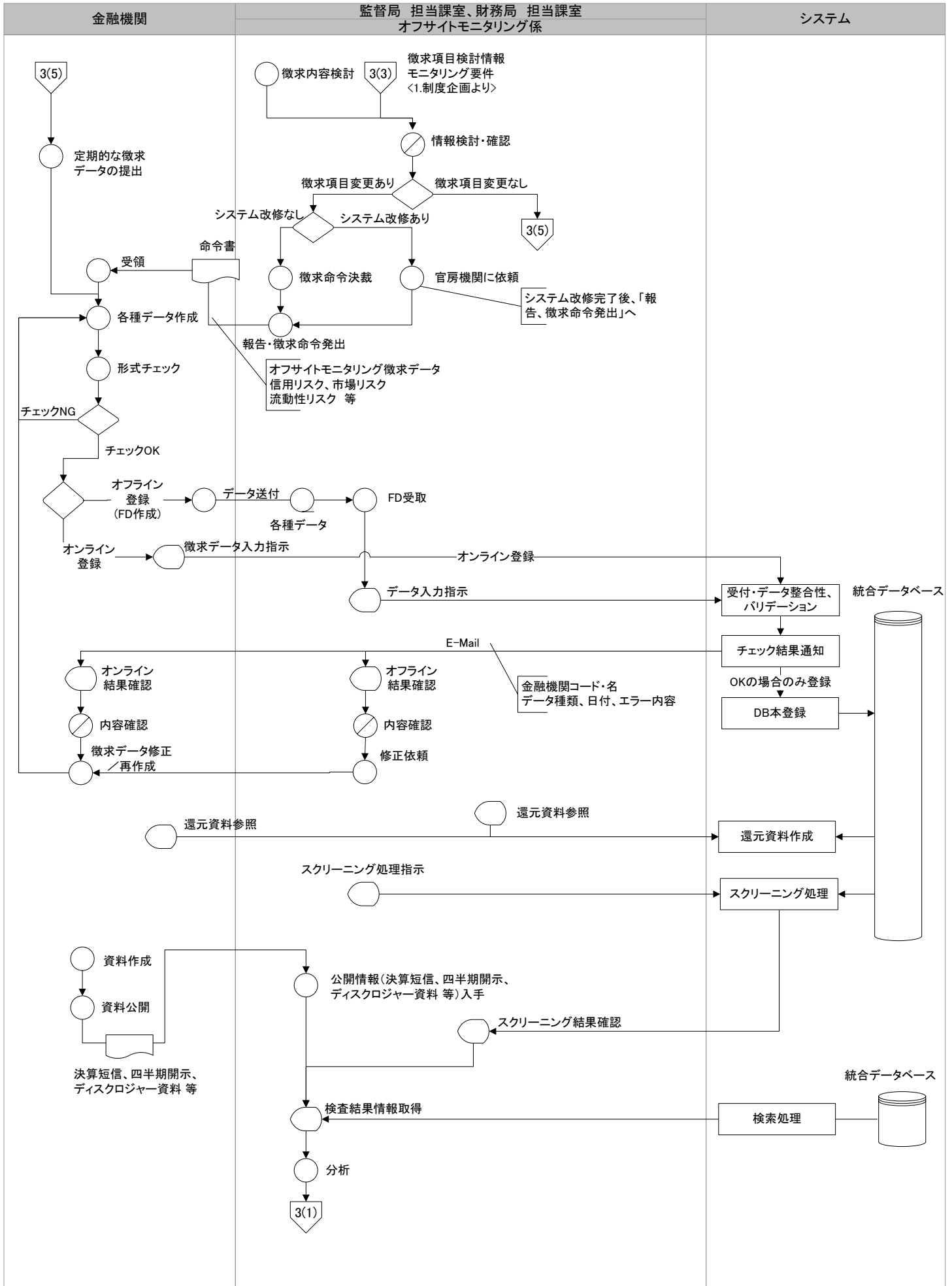

業務流れ図 (WFA) 将来体系	業務名称		機能構成図の対応部分		作成者	作成日	更新者	更新日	ページ
			番号	機能名称					
	監督	モニタリング(2)	3	モニタリング					6/24

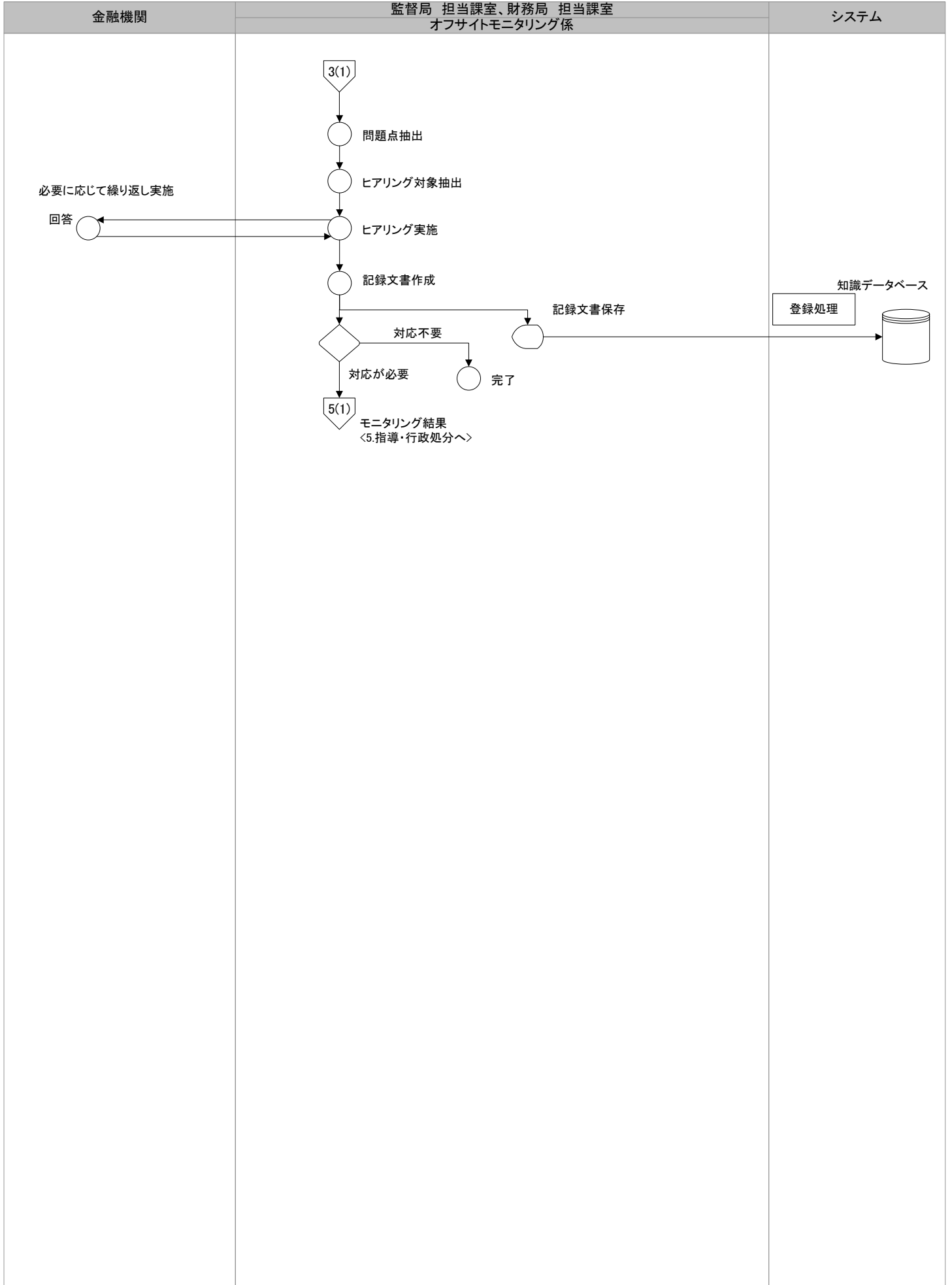

業務流れ図 (WFA) 将来体系	業務名称		機能構成図の対応部分		作成者	作成日	更新者	更新日	ページ
	監督	調整(1)	番号	機能名称					
	監督	調整(1)	4	調整					7/24

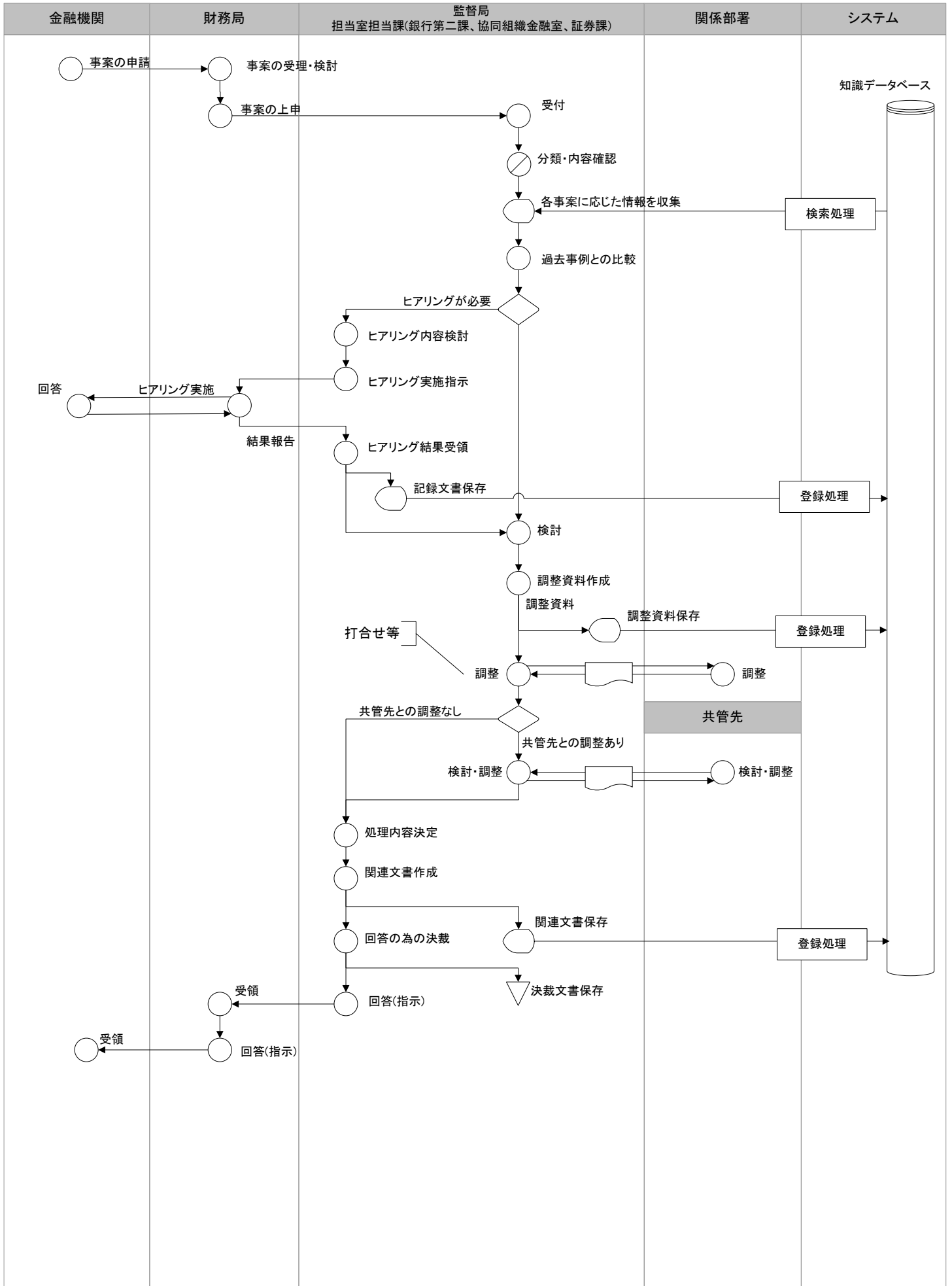

業務流れ図 (WFA) 将来体系	業務名称		機能構成図の対応部分		作成者	作成日	更新者	更新日	ページ
			番号	機能名称					
	監督	調整(2)	4	調整					8/24

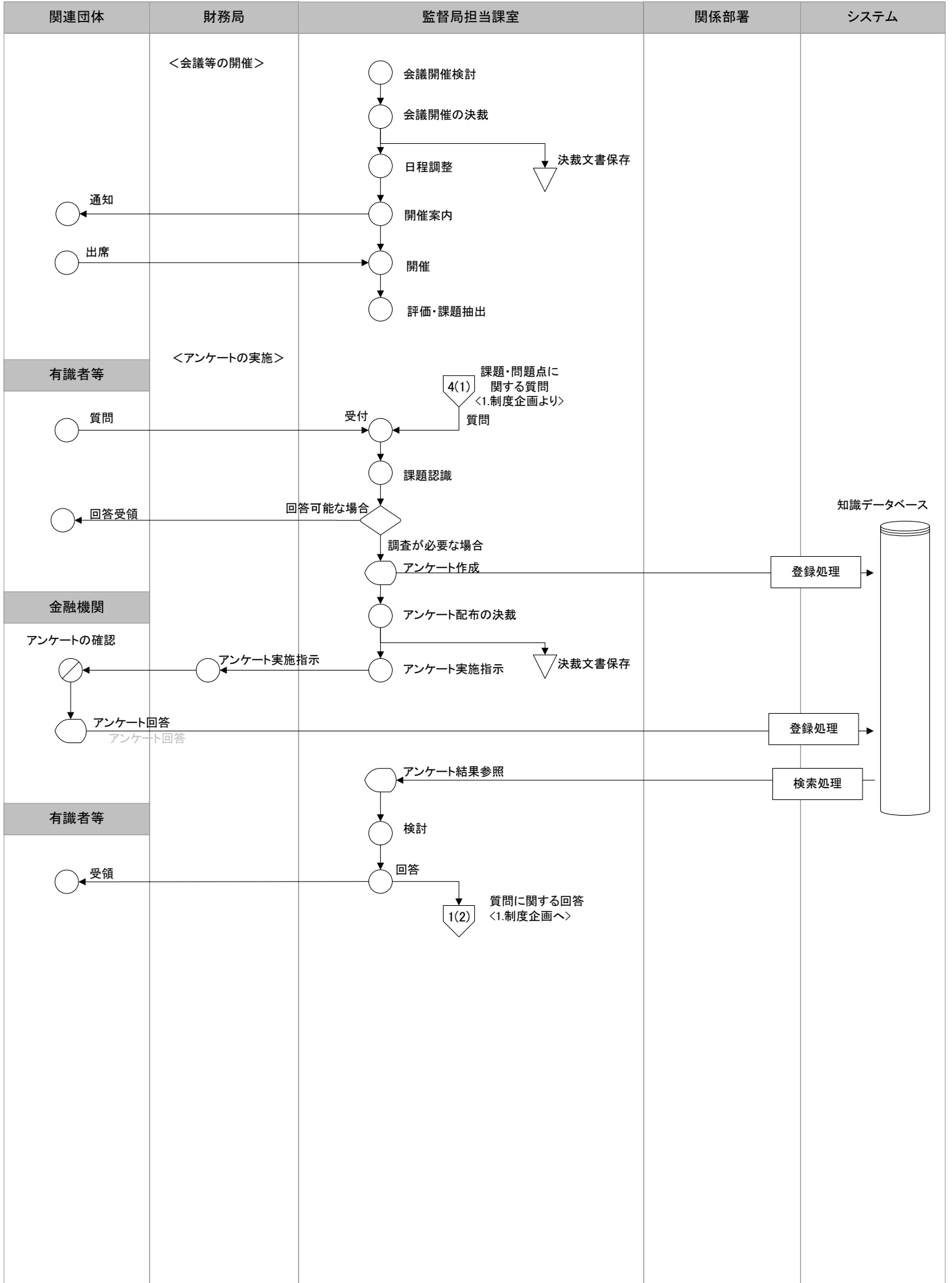

業務流れ図 (WFA) 将来体系	業務名称		機能構成図の対応部分		作成者	作成日	更新者	更新日	ページ
			番号	機能名称					
	監督	指導・行政処分 (1)	5	指導・行政処分					9/24

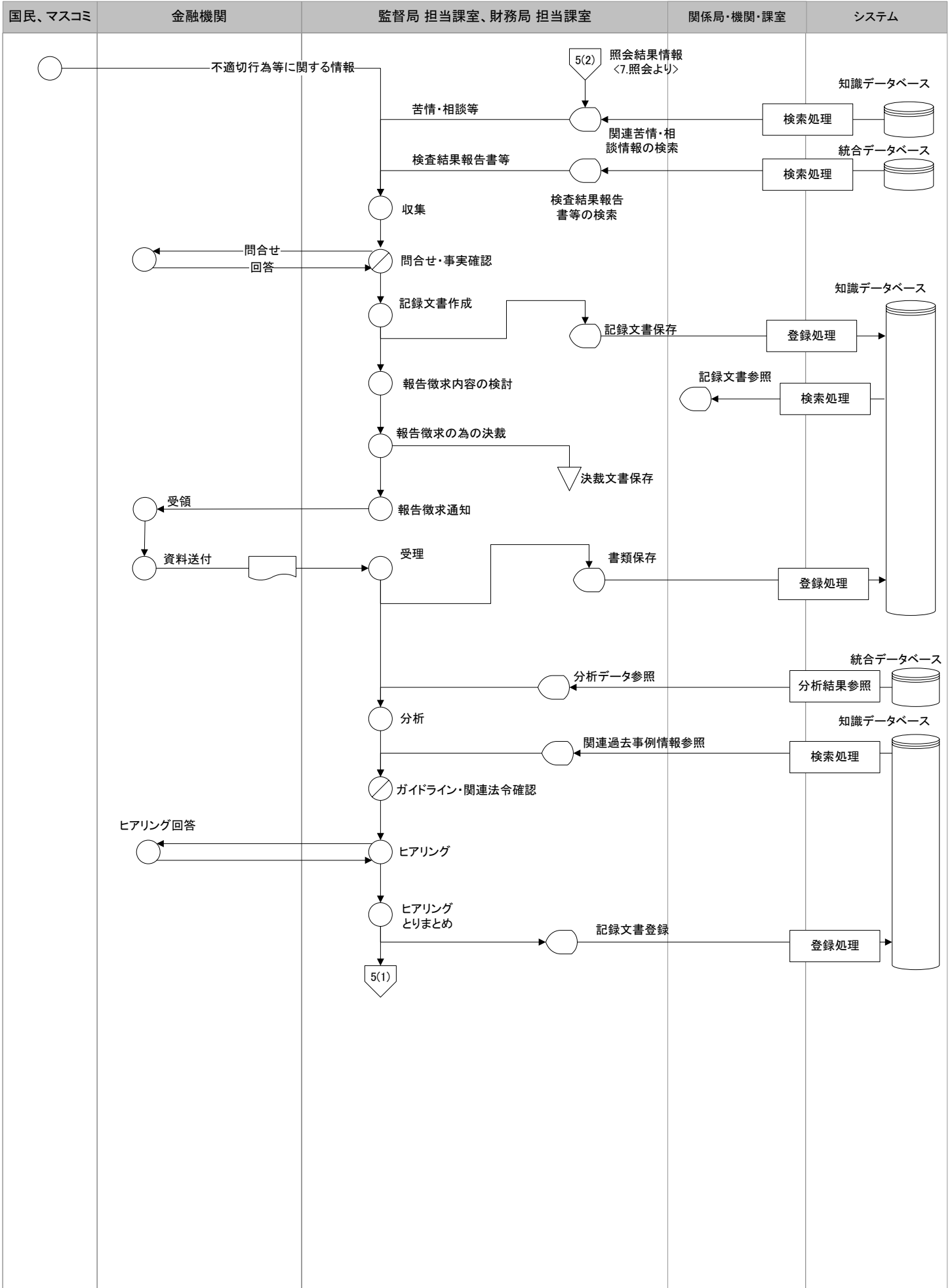

業務流れ図 (WFA) 将来体系	業務名称		機能構成図の対応部分		作成者	作成日	更新者	更新日	ページ
	監督	指導・行政処分 (2)	番号	機能名称					
			5	指導・行政処分					10/24

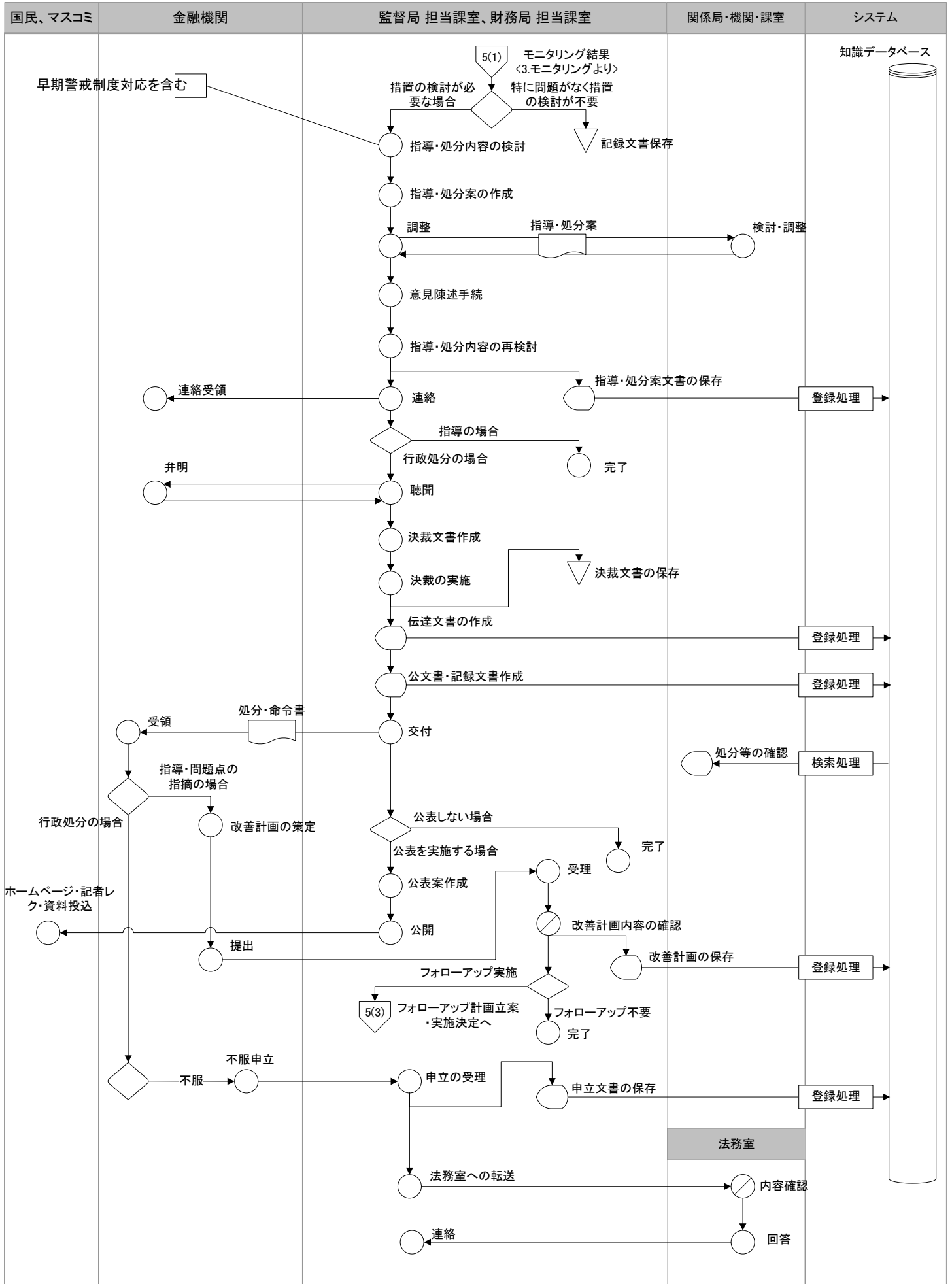

業務流れ図 (WFA) 将来体系	業務名称		機能構成図の対応部分		作成者	作成日	更新者	更新日	ページ
			番号	機能名称					
	監督	指導・行政処分 (3)	5	指導・行政処分					11/24

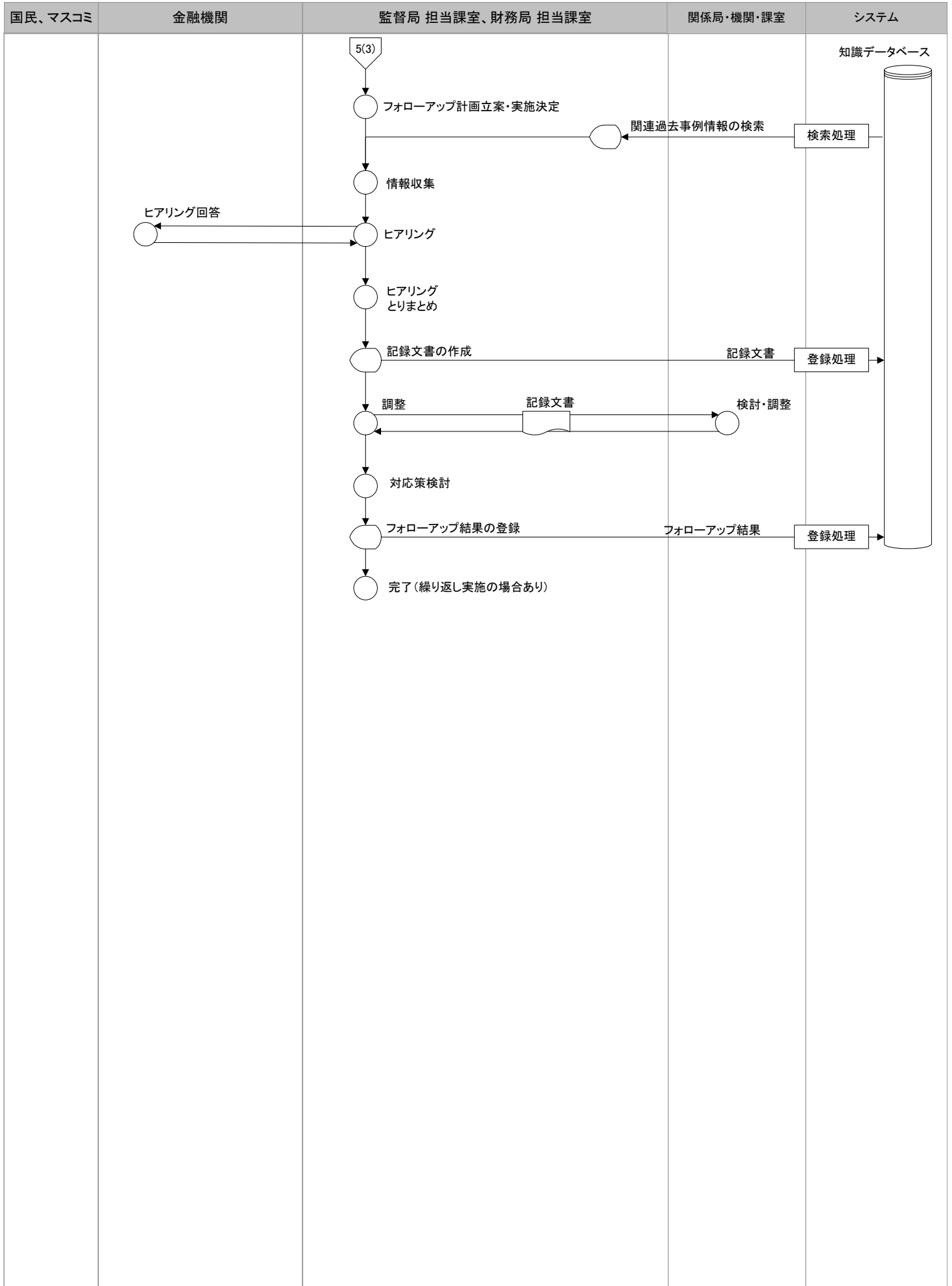

業務流れ図 (WFA) 将来体系	業務名称	機能構成図の対応部分		作成者	作成日	更新者	更新日	ページ
		番号	機能名称					
	監督	危機対応(1)	6	危機対応				12/24

「経営健全化計画の見直し」及び「経営健全化計画のフォローアップ」
については「5. 指導・行政区分」を参照。

業務流れ図 (WFA) 将来体系	業務名称		機能構成図の対応部分		作成者	作成日	更新者	更新日	ページ
			番号	機能名称					
	監督	危機対応(2)	6	危機対応					13/24

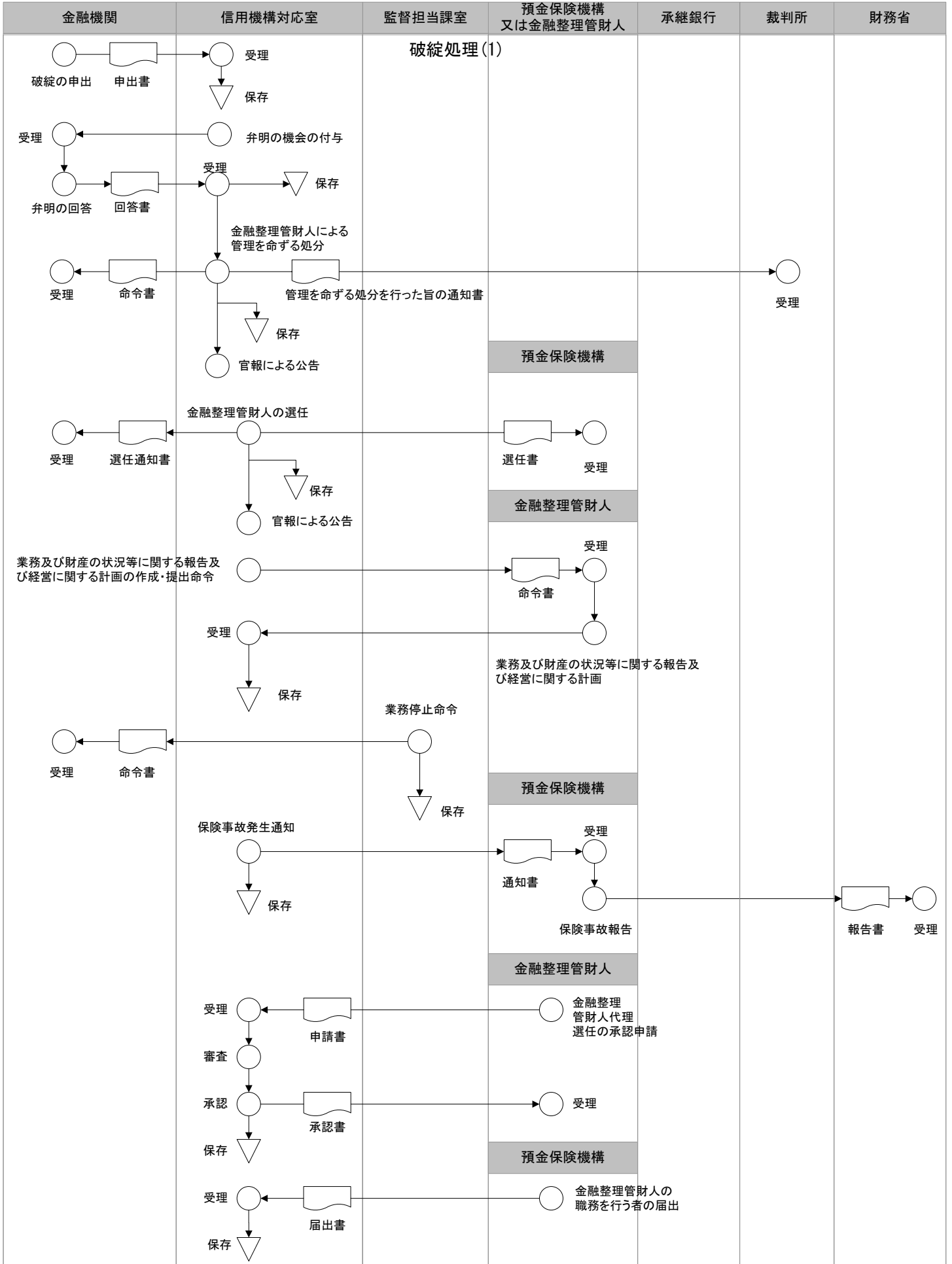

業務流れ図 (WFA) 将来体系	業務名称	機能構成図の対応部分		作成者	作成日	更新者	更新日	ページ
		番号	機能名称					
	監督 危機対応(3)	6	危機対応					14/24

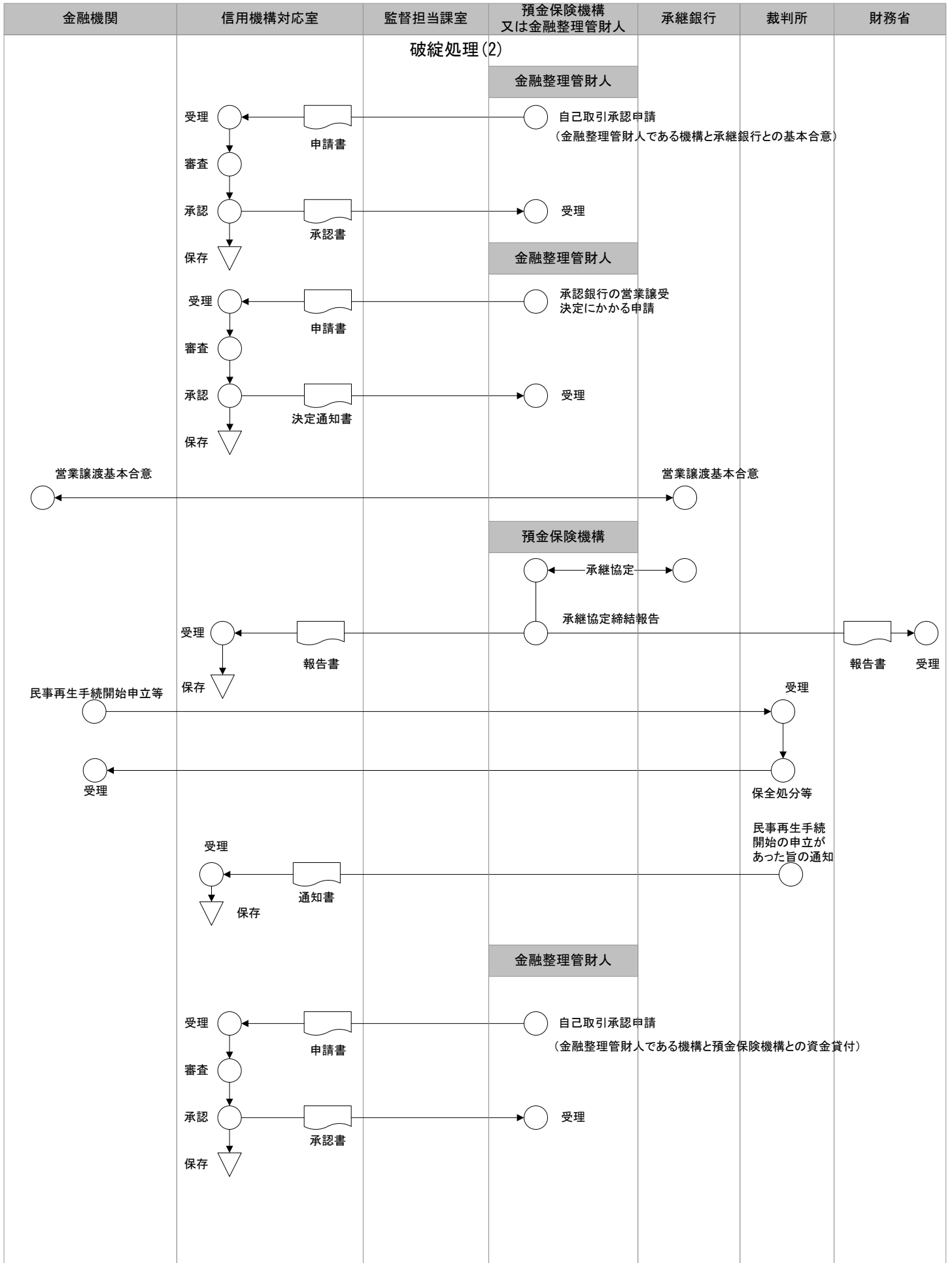

業務流れ図 (WFA) 将来体系	業務名称		機能構成図の対応部分		作成者	作成日	更新者	更新日	ページ
			番号	機能名称					
	監督	危機対応(4)	6	危機対応					15/24

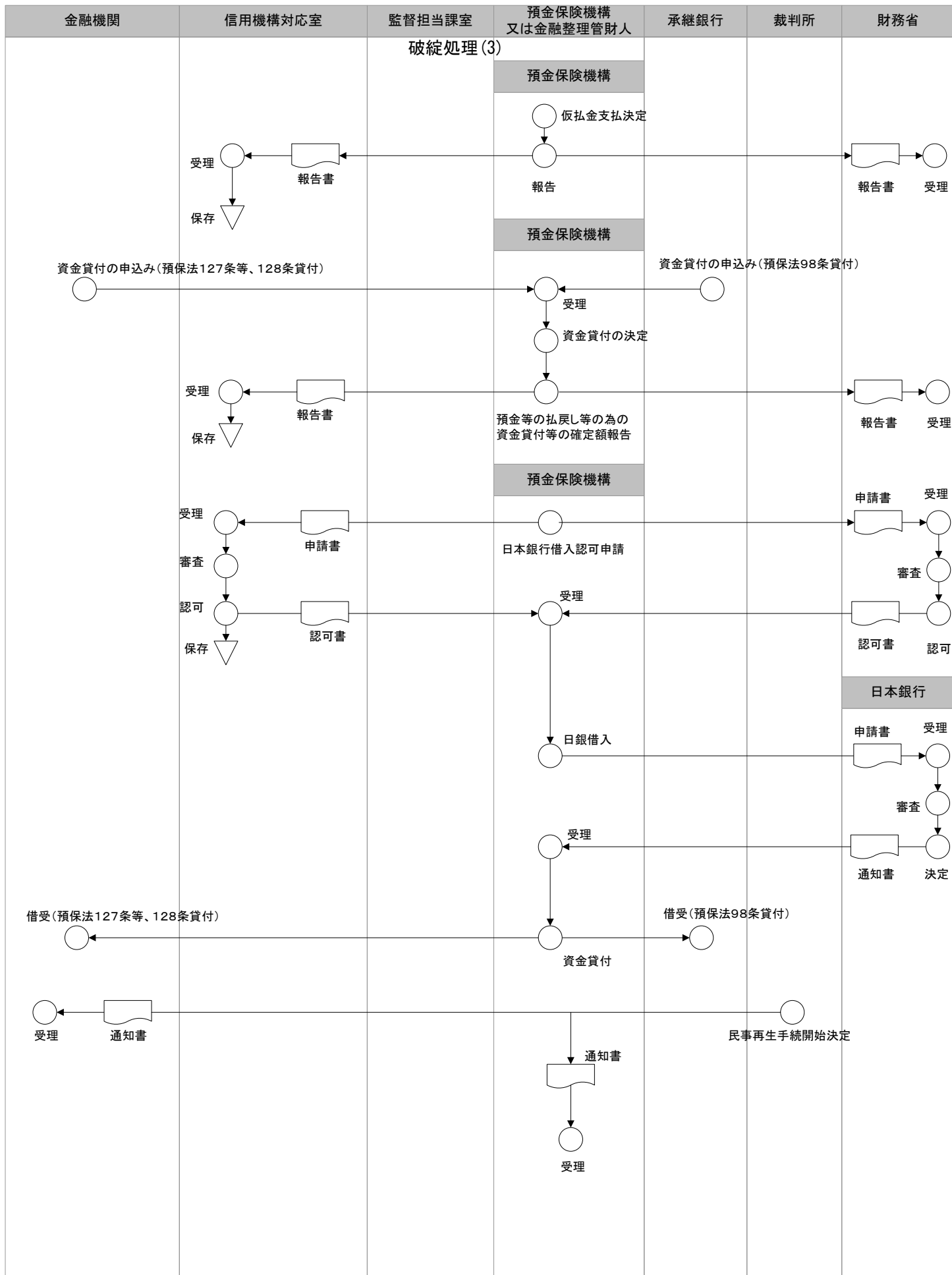

業務流れ図 (WFA) 将来体系	業務名称		機能構成図の対応部分		作成者	作成日	更新者	更新日	ページ
			番号	機能名称					
	監督	危機対応(5)	6	危機対応					16/24

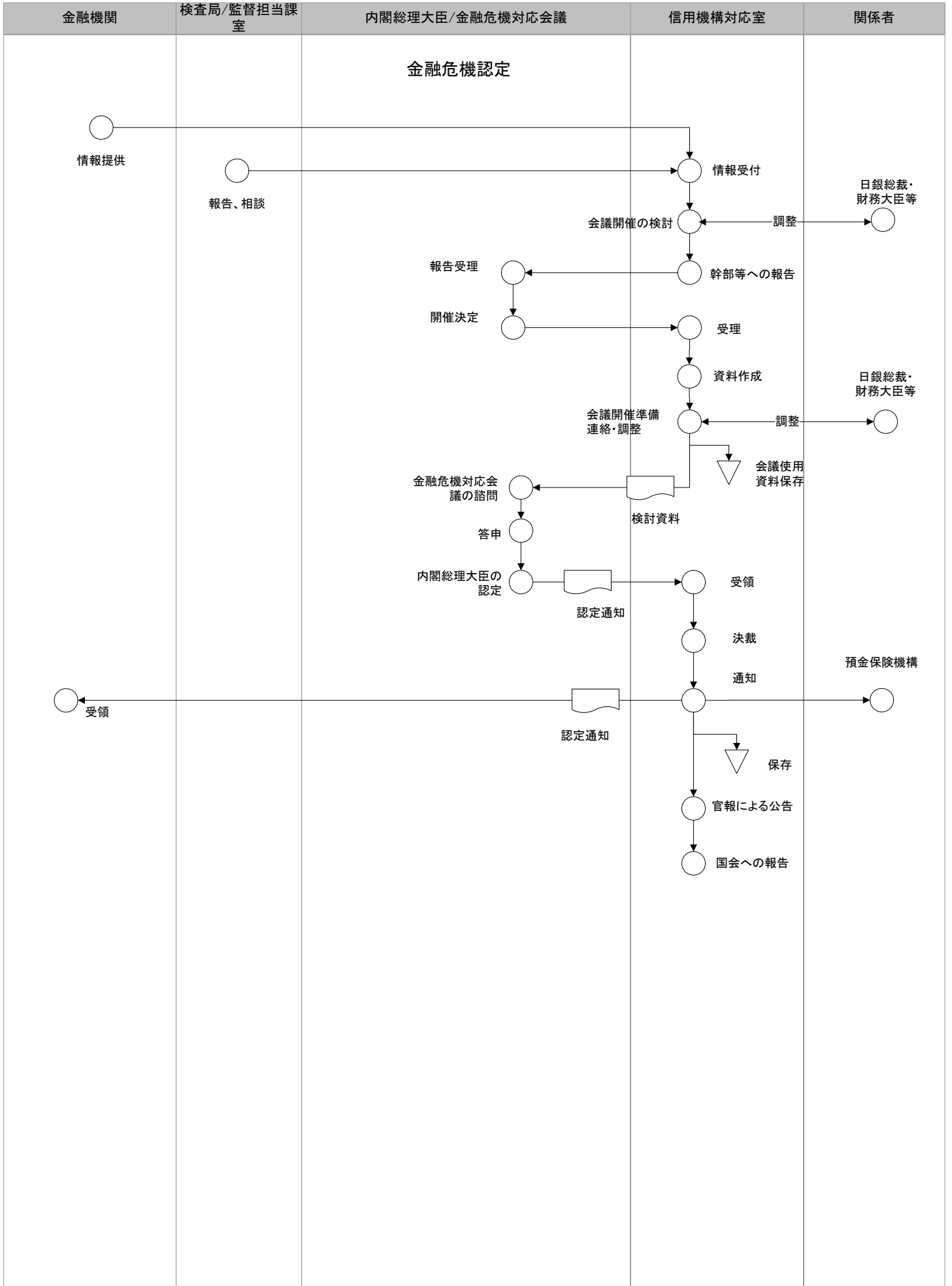

業務流れ図 (WFA) 将来体系	業務名称		機能構成図の対応部分		作成者	作成日	更新者	更新日	ページ
			番号	機能名称					
	監督	危機対応(6)	6	危機対応					17/24

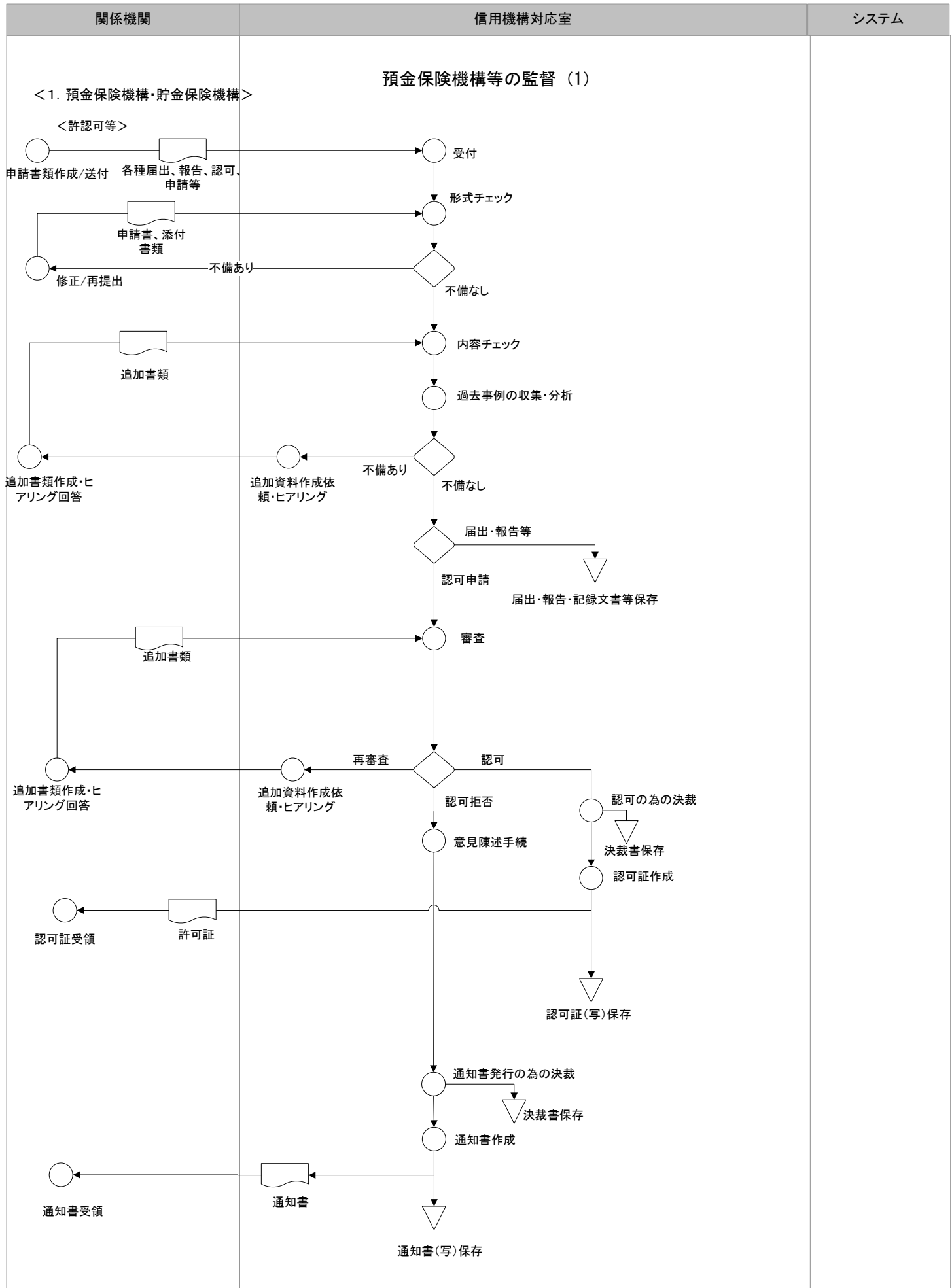

業務流れ図 (WFA) 将来体系	業務名称		機能構成図の対応部分		作成者	作成日	更新者	更新日	ページ
			番号	機能名称					
	監督	危機対応(7)	6	危機対応					18/24

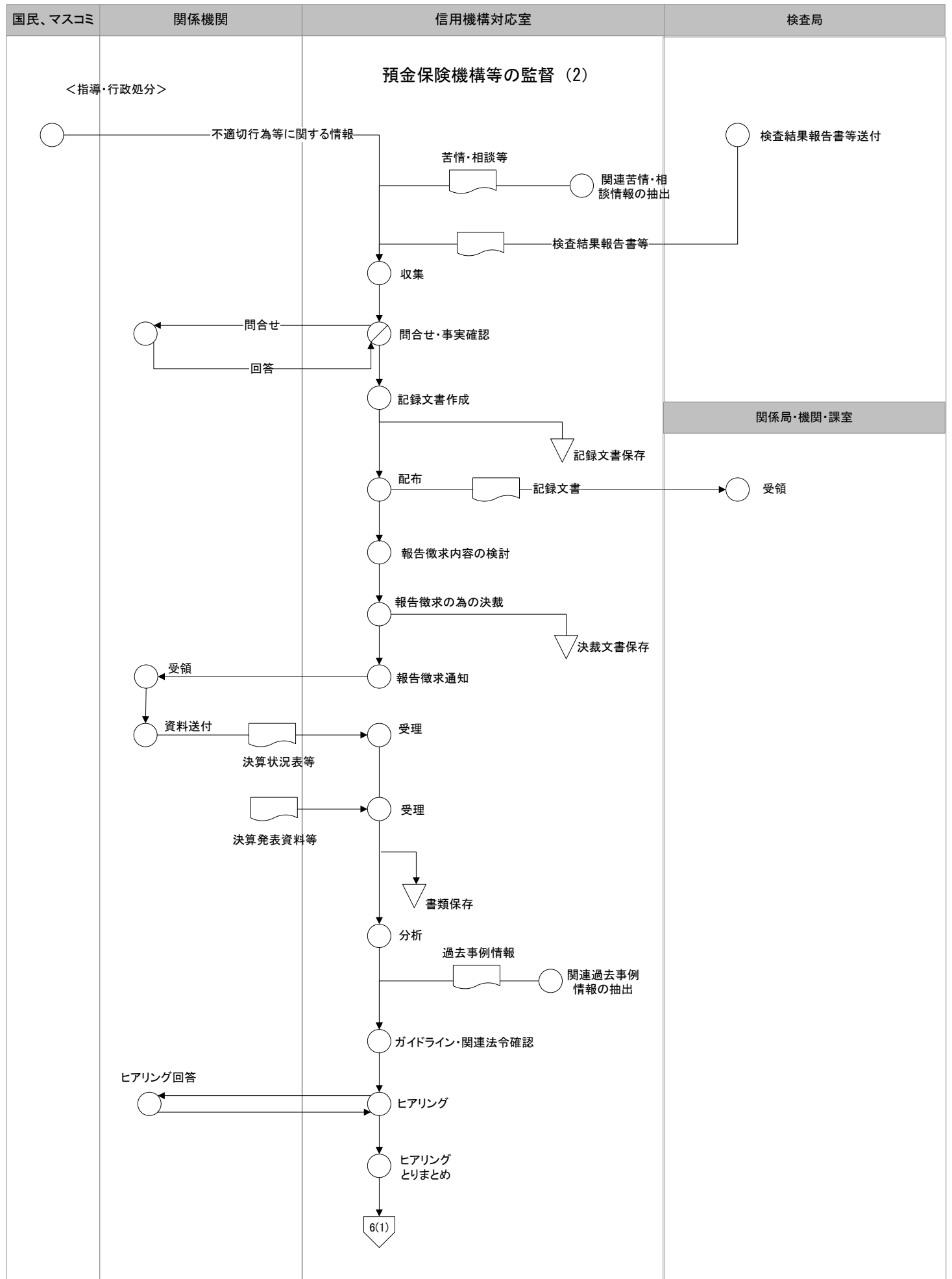

業務流れ図 (WFA) 将来体系	業務名称		機能構成図の対応部分		作成者	作成日	更新者	更新日	ページ
			番号	機能名称					
	監督	危機対応 (8)	6	危機対応					19/24

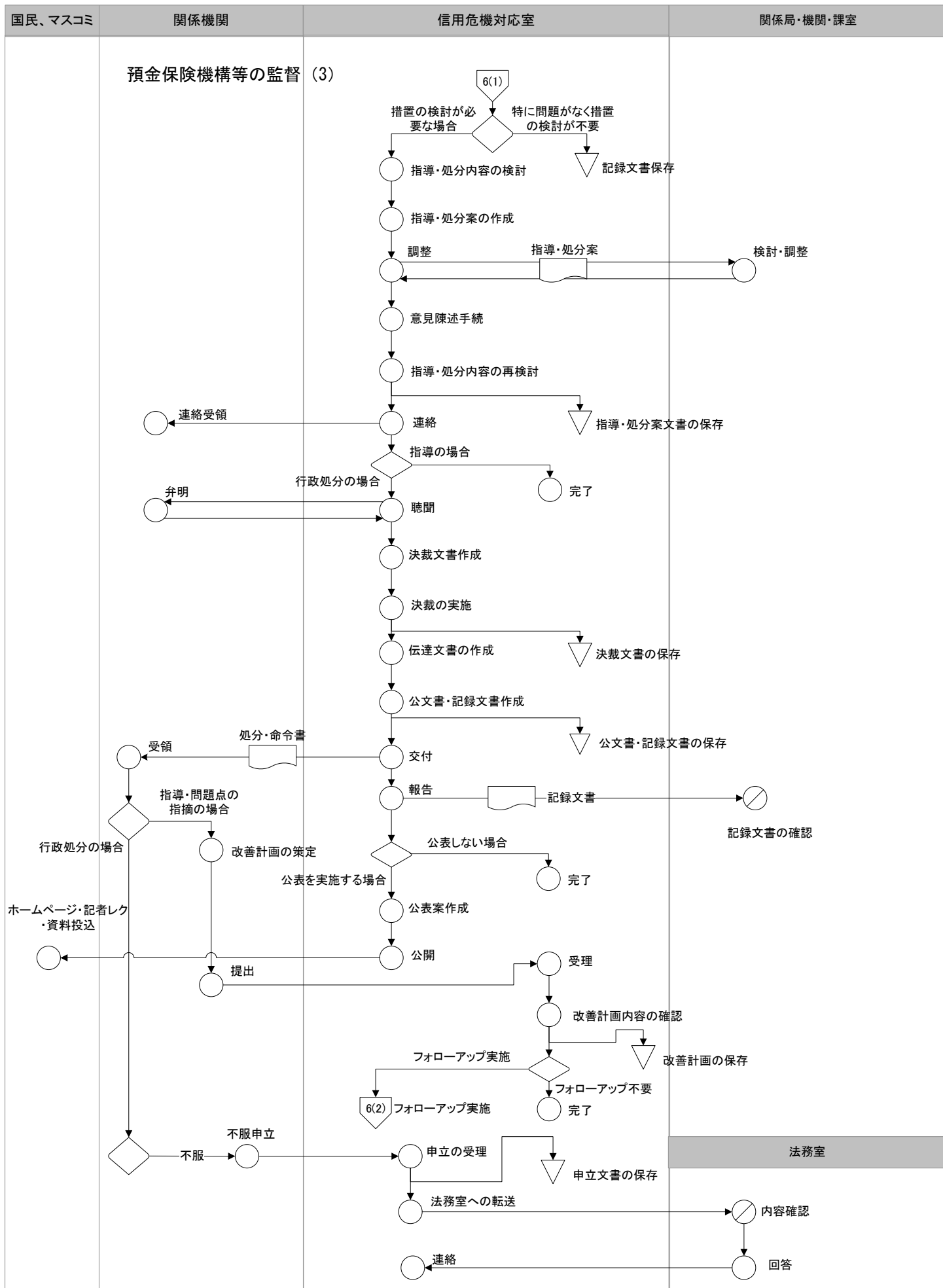

業務流れ図 (WFA) 将来体系	業務名称		機能構成図の対応部分		作成者	作成日	更新者	更新日	ページ
			番号	機能名称					
	監督	危機対応(9)	6	危機対応					20/24

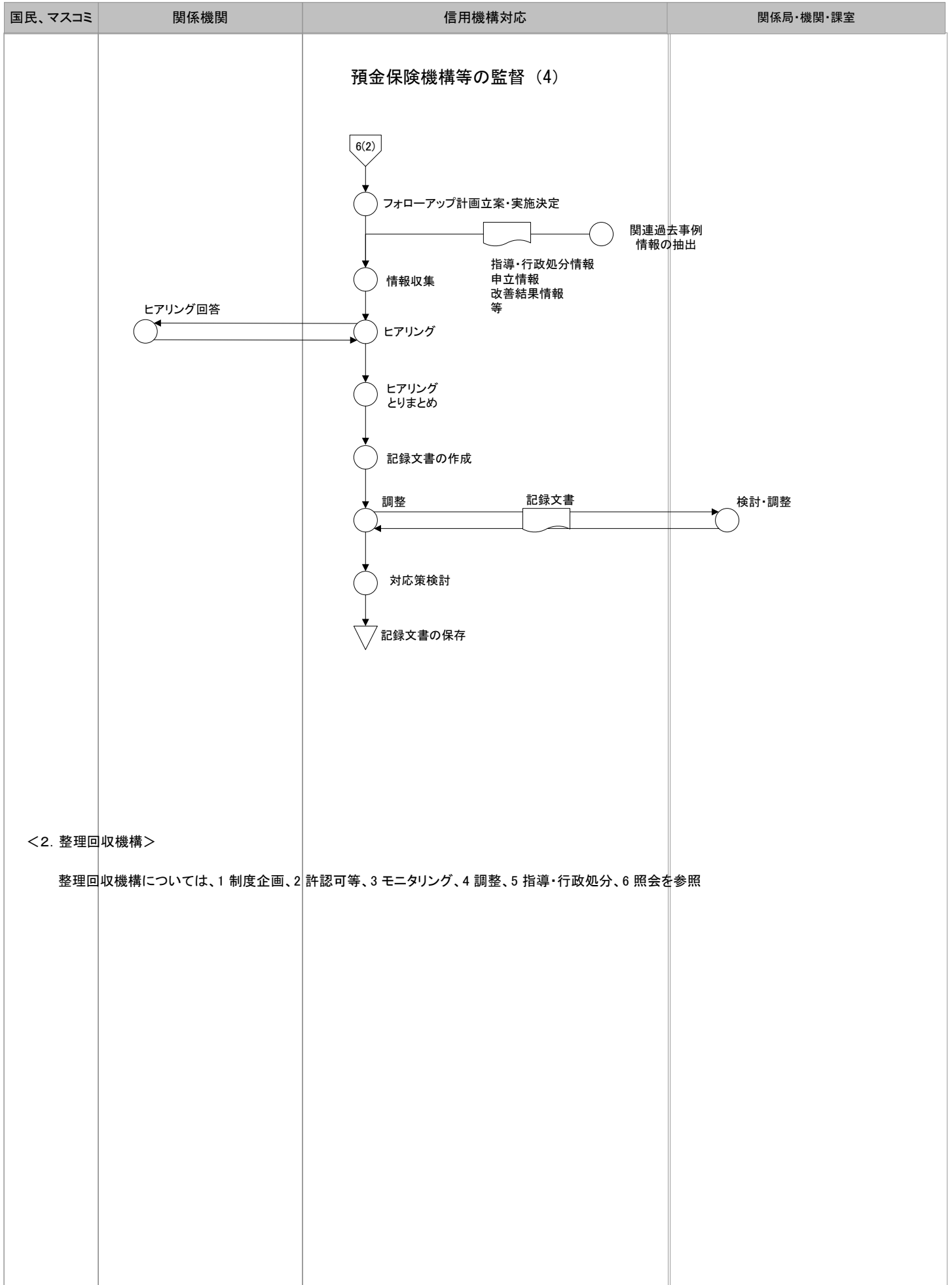

業務流れ図 (WFA) 将来体系	業務名称		機能構成図の対応部分		作成者	作成日	更新者	更新日	ページ
			番号	機能名称					
	監督	危機対応(10)	6	危機対応					21/24

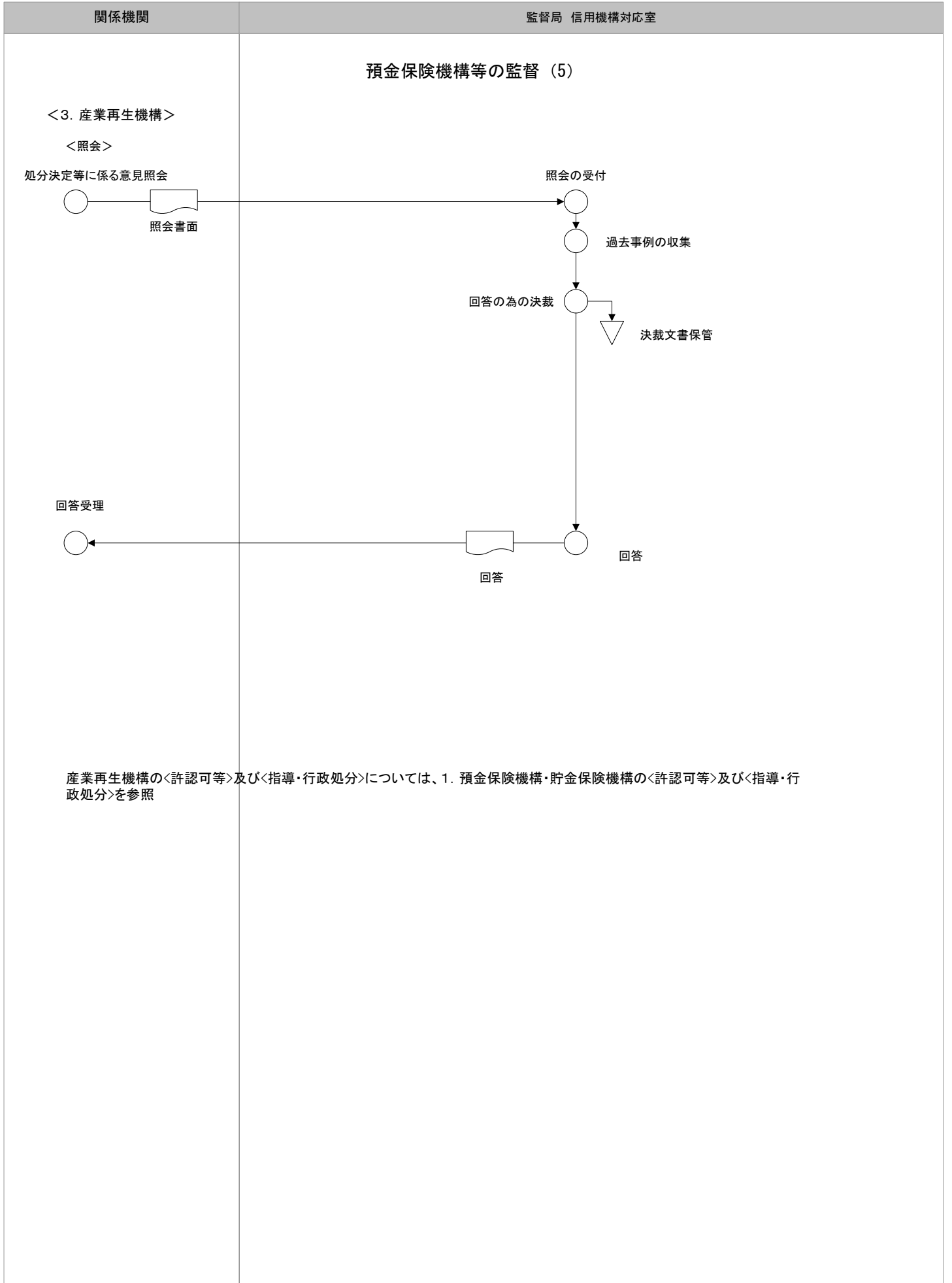

業務流れ図 (WFA) 将来体系	業務名称		機能構成図の対応部分		作成者	作成日	更新者	更新日	ページ
			番号	機能名称					
	監督	照会(1)	7	照会					22/24

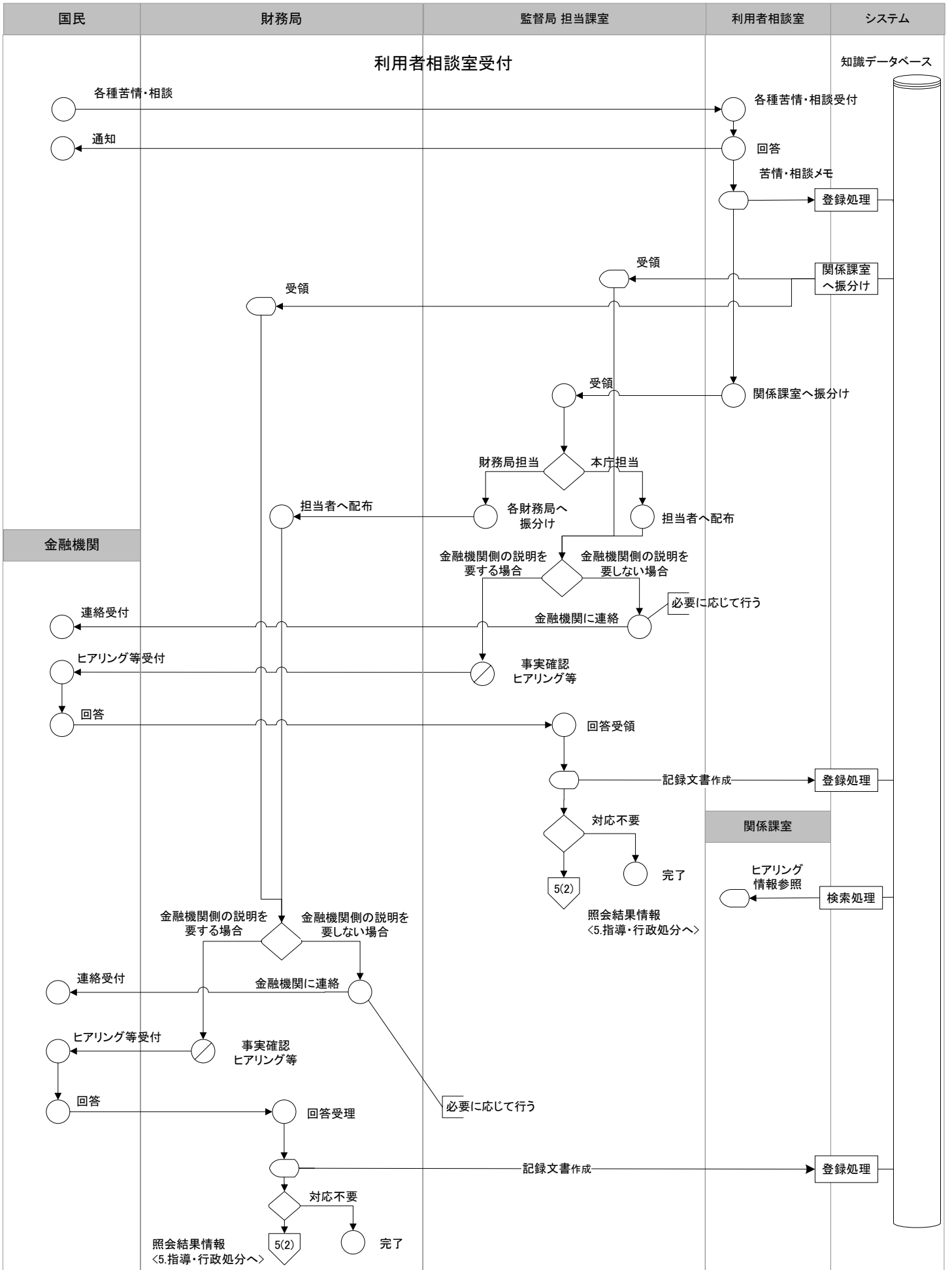

業務流れ図 (WFA) 将来体系	業務名称		機能構成図の対応部分		作成者	作成日	更新者	更新日	ページ
			番号	機能名称					
	監督	照会(2)	7	照会					23/24

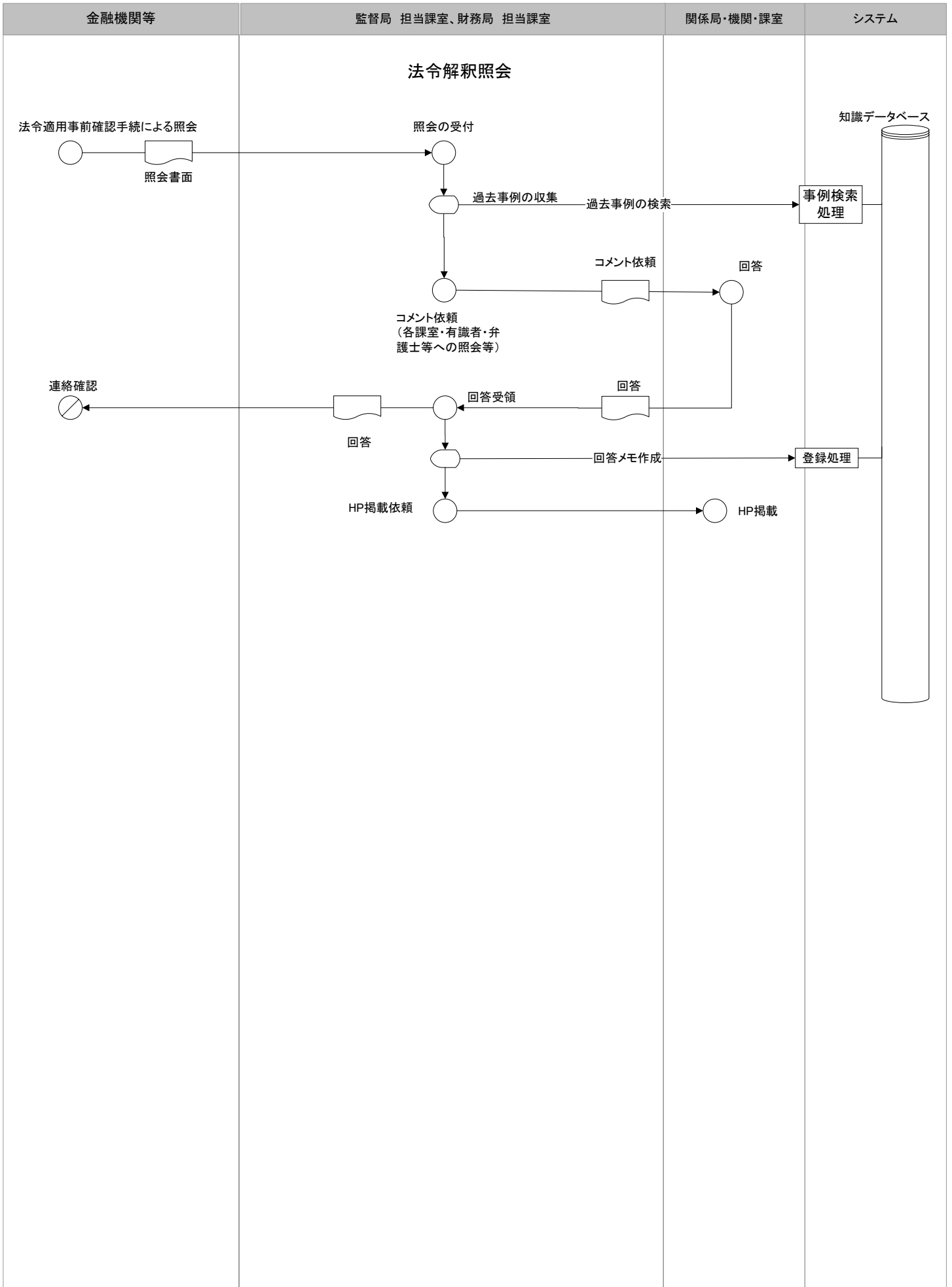

業務流れ図 (WFA) 将来体系	業務名称		機能構成図の対応部分		作成者	作成日	更新者	更新日	ページ
			番号	機能名称					
	監督	照会(3)	7	照会					24/24

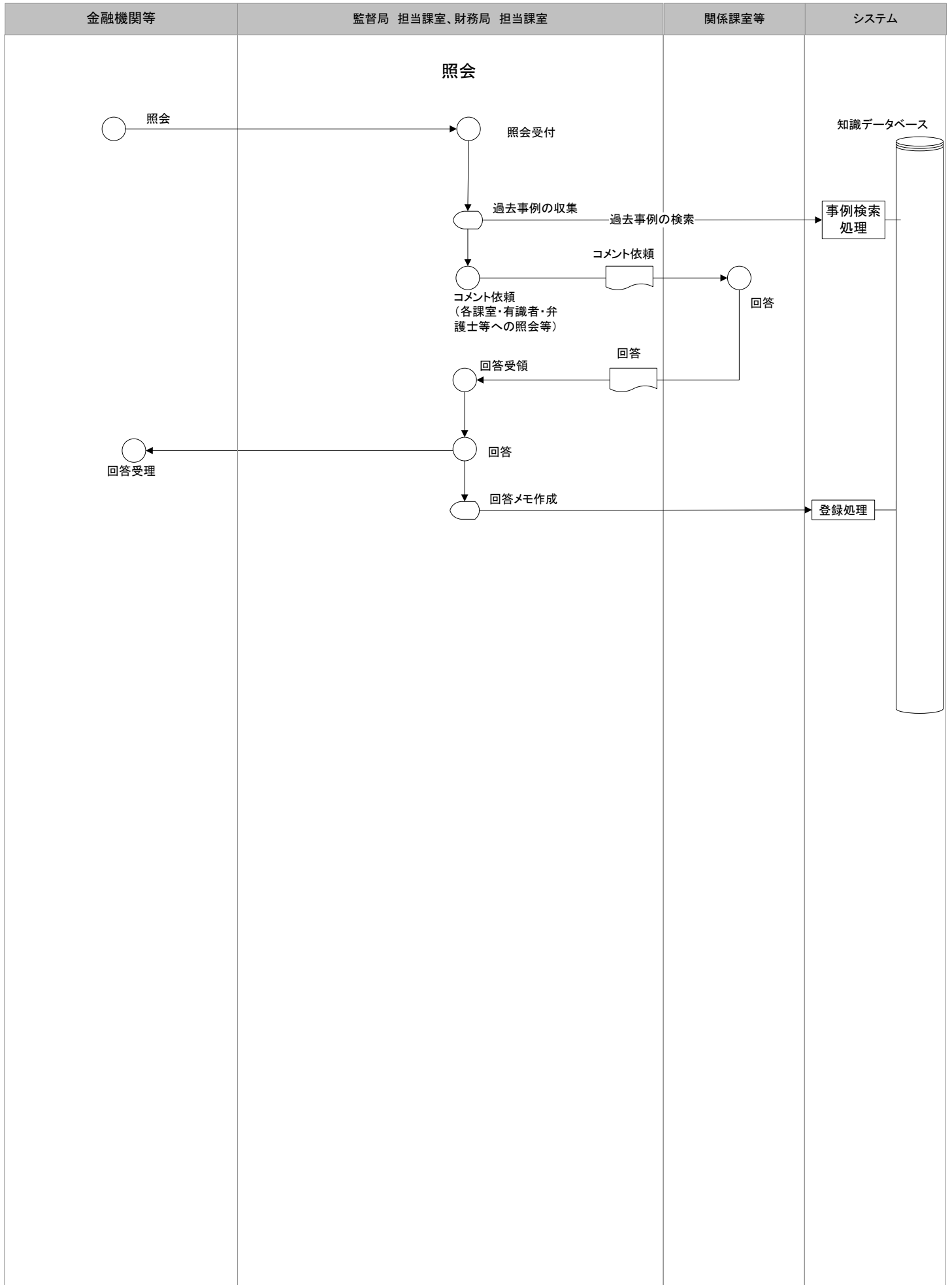

政策・業務体系（将来体系）

業務流れ図（WFA）

証券取引等監視等に関する業務

業務流れ図<WFA>の凡例

○業務流れ図(WFA)枠の説明



○業務流れ図(WFA)上の記号の説明

記号(表記)	説明
○	情報システムを使用せずに行う処理
⊗	情報システムを使用せずに行う確認処理
▽	情報システムを使用せずに行う、書類等の保管処理
◐	情報システムを使用して行う処理
▭	情報システム上で自動的に行われる処理、または当該システムの管理者やオペレータによって実行されるシステム処理
🗄️	情報システム上のデータ管理ファイル
📀	磁気テープなどの電子媒体
📄	帳票などの紙
→	業務の流れ
◇	判断結果やチェック結果等によって、処理が分岐する場合の業務の流れ
📌 注釈	業務流れ図上の説明補足事項
⏏️	端子。業務流れ図が複数枚に及ぶ場合利用

業務流れ図 (WFA) 将来体系	業務名称	機能構成図の対応部分		作成者	作成日	更新者	更新日	ページ
		番号	機能名称					
証券取引 等監視等 業務	情報収集／配布	2	情報収集／配布					1/11

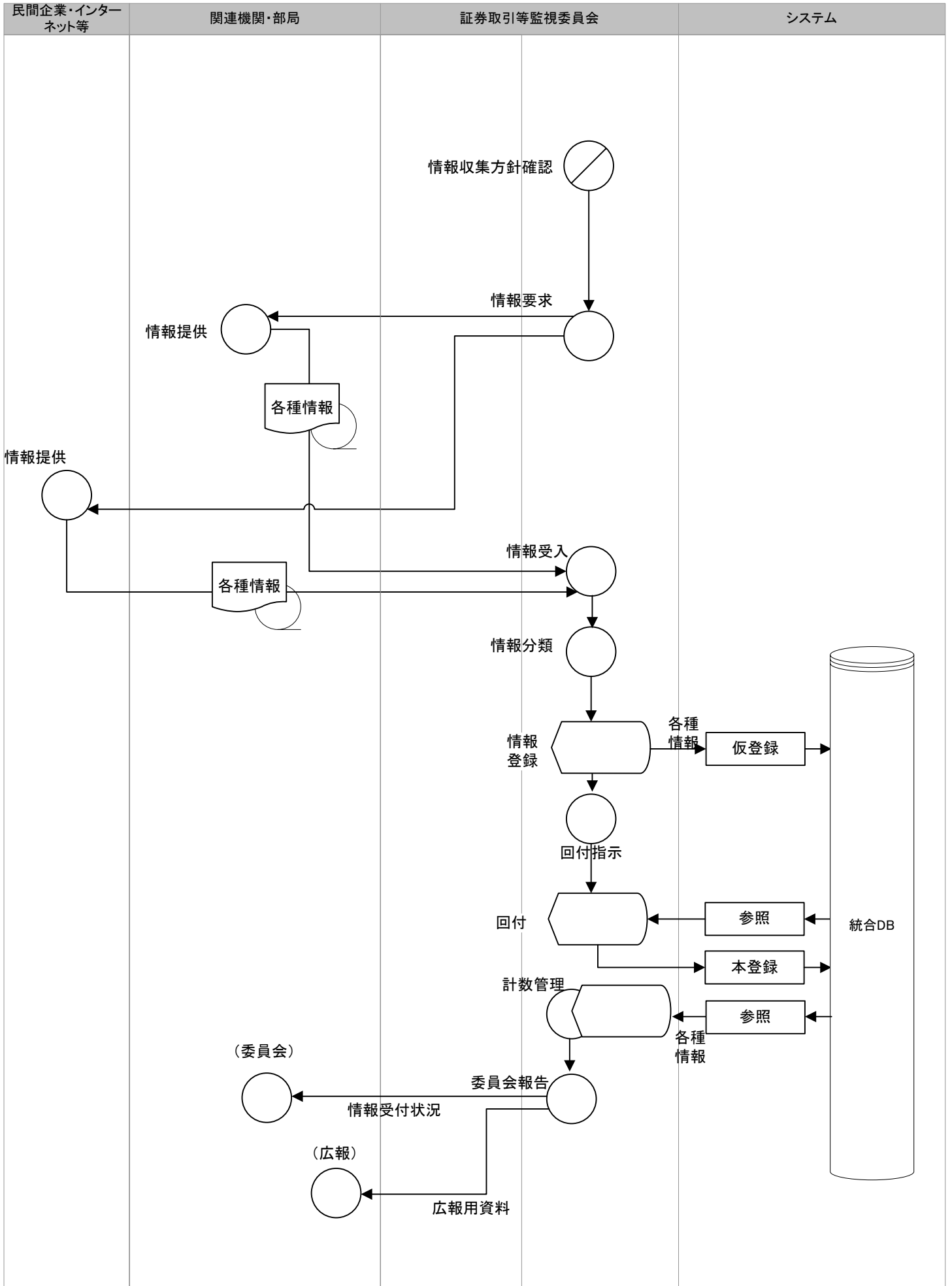

業務流れ図 (WFA) 将来体系	業務名称	機能構成図の対応部分		作成者	作成日	更新者	更新日	ページ
		番号	機能名称					
証券取引 等監視等 業務	検査(1)	3	検査					2/11

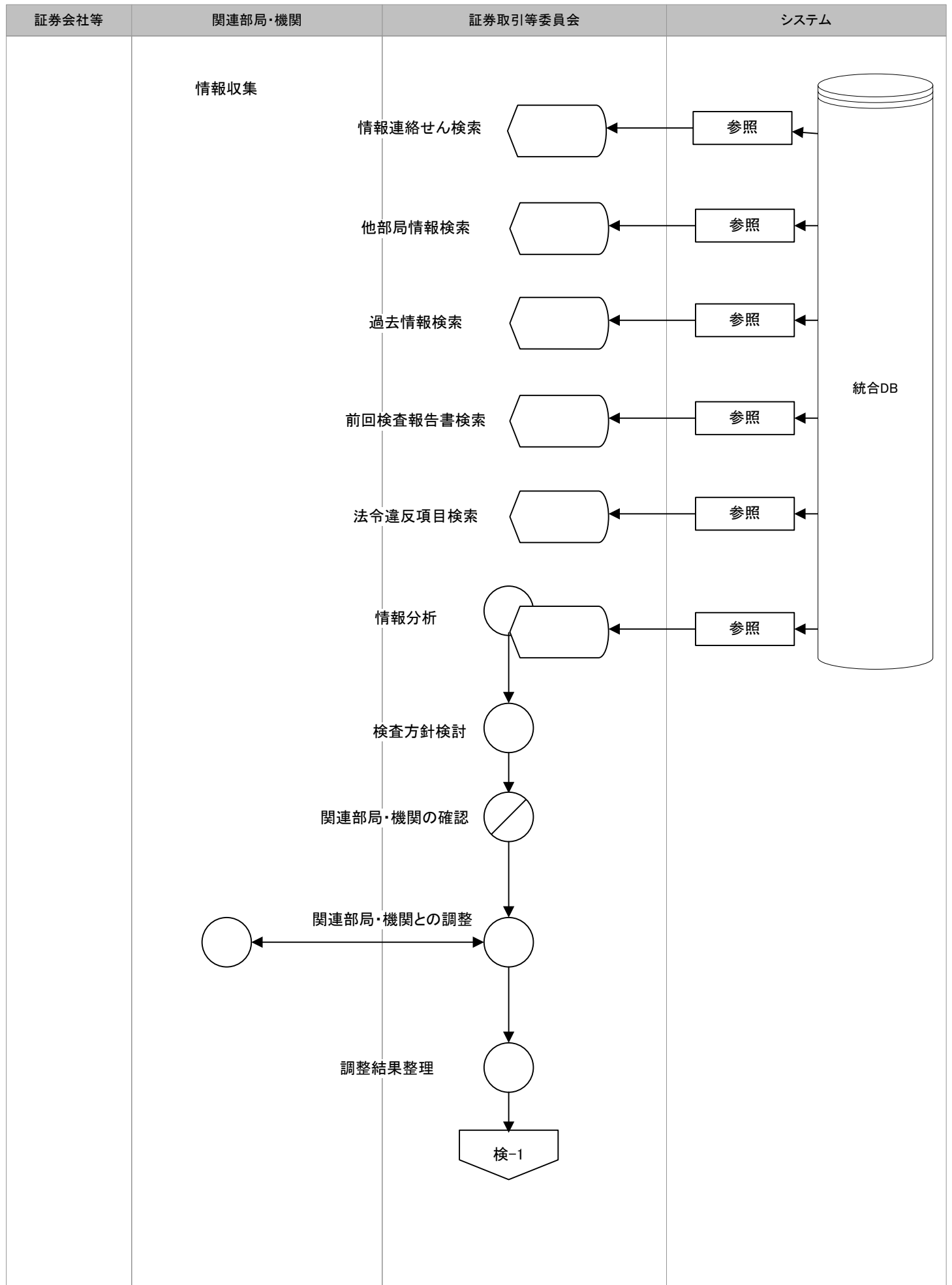

業務流れ図 (WFA) 将来体系	業務名称		機能構成図の対応部分		作成者	作成日	更新者	更新日	ページ
			番号	機能名称					
証券取引 等監視等 業務	検査(2)		3	検査					3/11

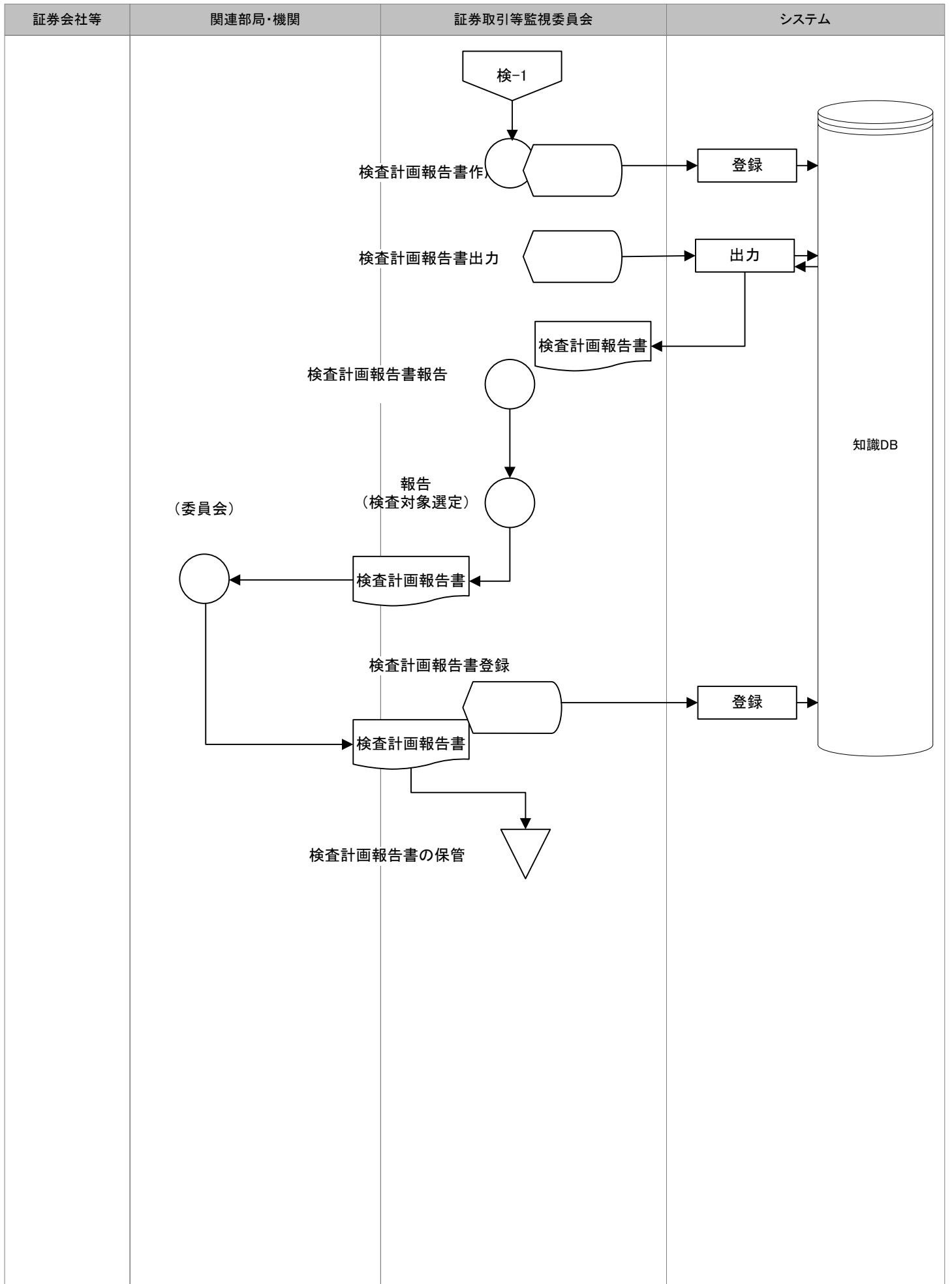

業務流れ図 (WFA) 将来体系	業務名称		機能構成図の対応部分		作成者	作成日	更新者	更新日	ページ
	証券取引 等監視等 業務	検査(3)	番号	機能名称					
			3	検査					4/11

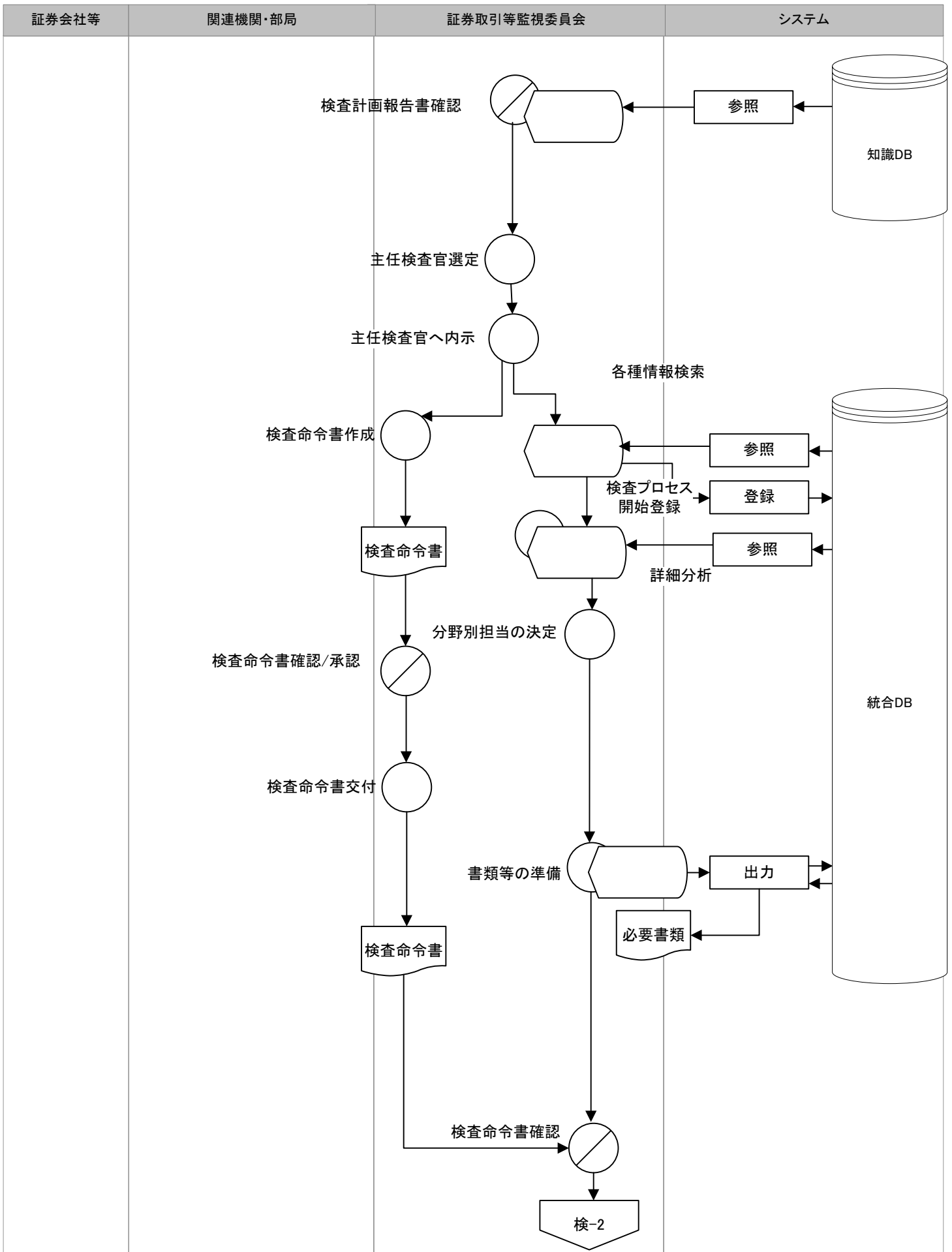

業務流れ図 (WFA) 将来体系	業務名称	機能構成図の対応部分		作成者	作成日	更新者	更新日	ページ
		番号	機能名称					
証券取引 等監視等 業務	検査(4)	3	検査					5/11

証券会社等	関連機関・部局	証券取引等監視委員会	システム
-------	---------	------------	------

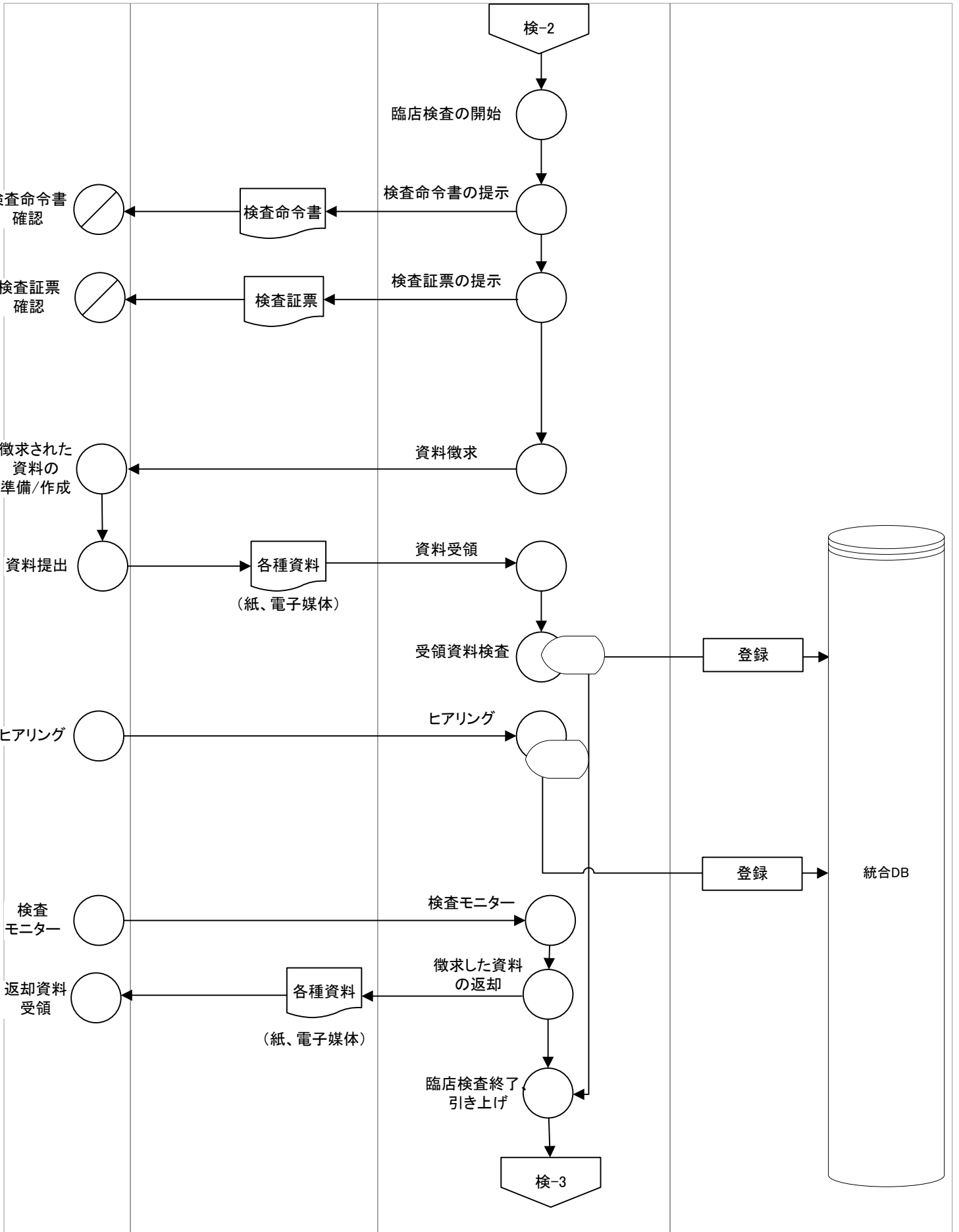

業務流れ図 (WFA) 将来体系	業務名称	機能構成図の対応部分		作成者	作成日	更新者	更新日	ページ
		番号	機能名称					
証券取引 等監視等 業務	検査(5)	3	検査					6/11

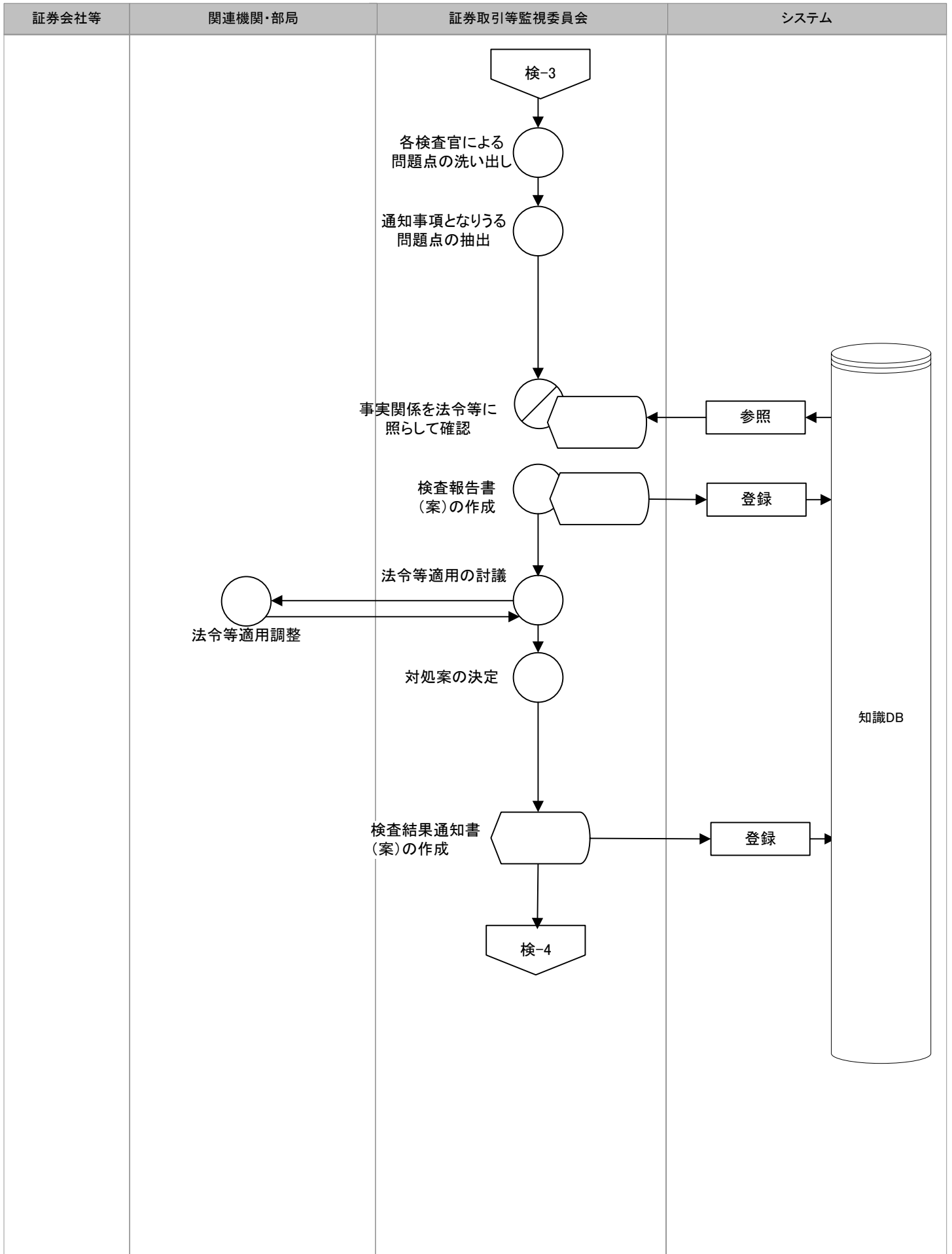

業務流れ図 (WFA) 将来体系	業務名称	機能構成図の対応部分		作成者	作成日	更新者	更新日	ページ
		番号	機能名称					
証券取引 等監視等 業務	検査(6)	3	検査					7/11

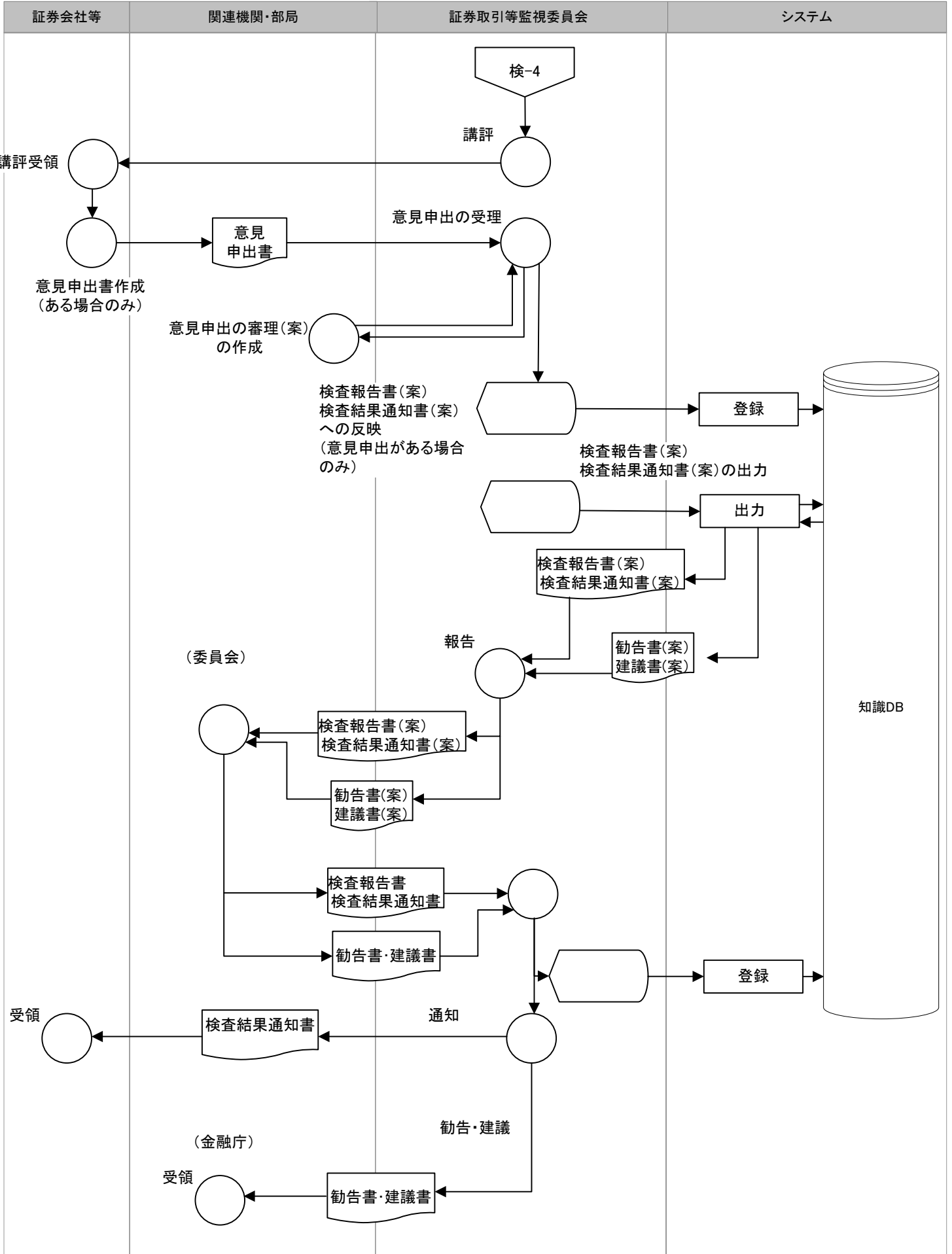

業務流れ図 (WFA) 将来体系	業務名称	機能構成図の対応部分		作成者	作成日	更新者	更新日	ページ
		番号	機能名称					
証券取引 等監視等 業務	取引審査(1)	4	取引審査					8/11

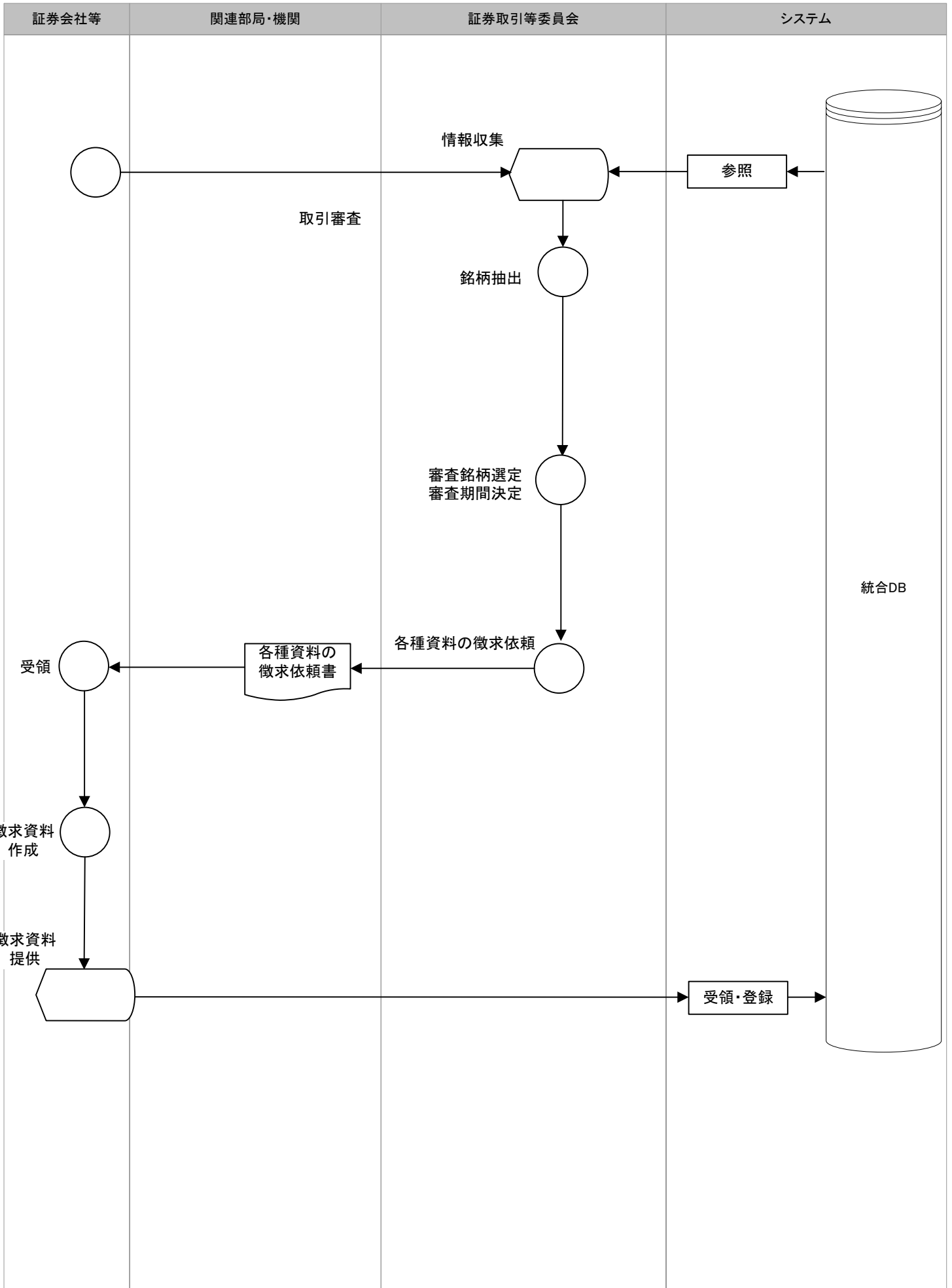

業務流れ図 (WFA) 将来体系	業務名称	機能構成図の対応部分		作成者	作成日	更新者	更新日	ページ
		番号	機能名称					
証券取引 等監視等 業務	取引審査(2)	4	取引審査					9/11

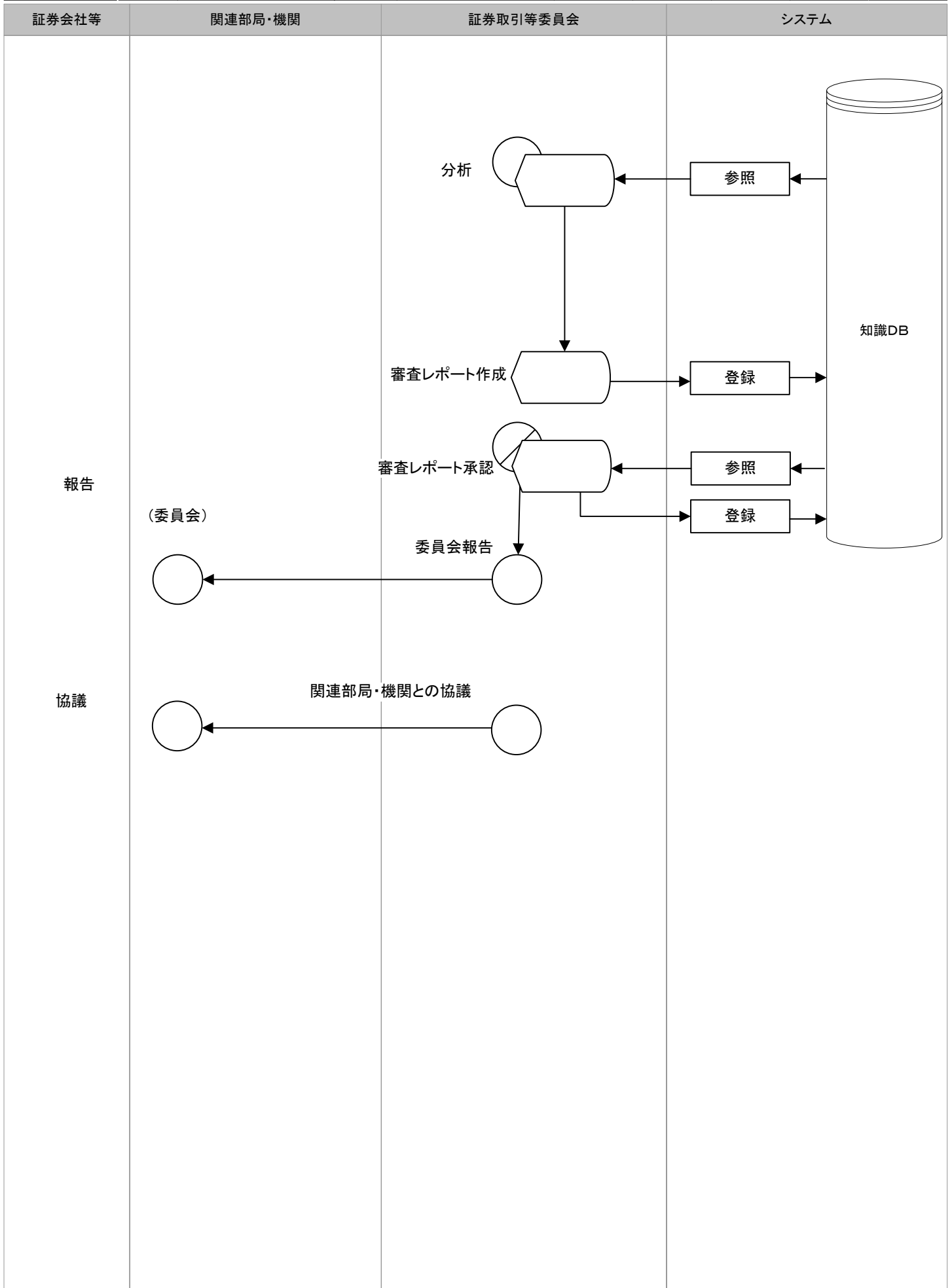

業務流れ図 (WFA) 将来体系	業務名称	機能構成図の対応部分		作成者	作成日	更新者	更新日	ページ
		番号	機能名称					
証券取引 等監視等 業務	調査(1)	5	調査					10/11

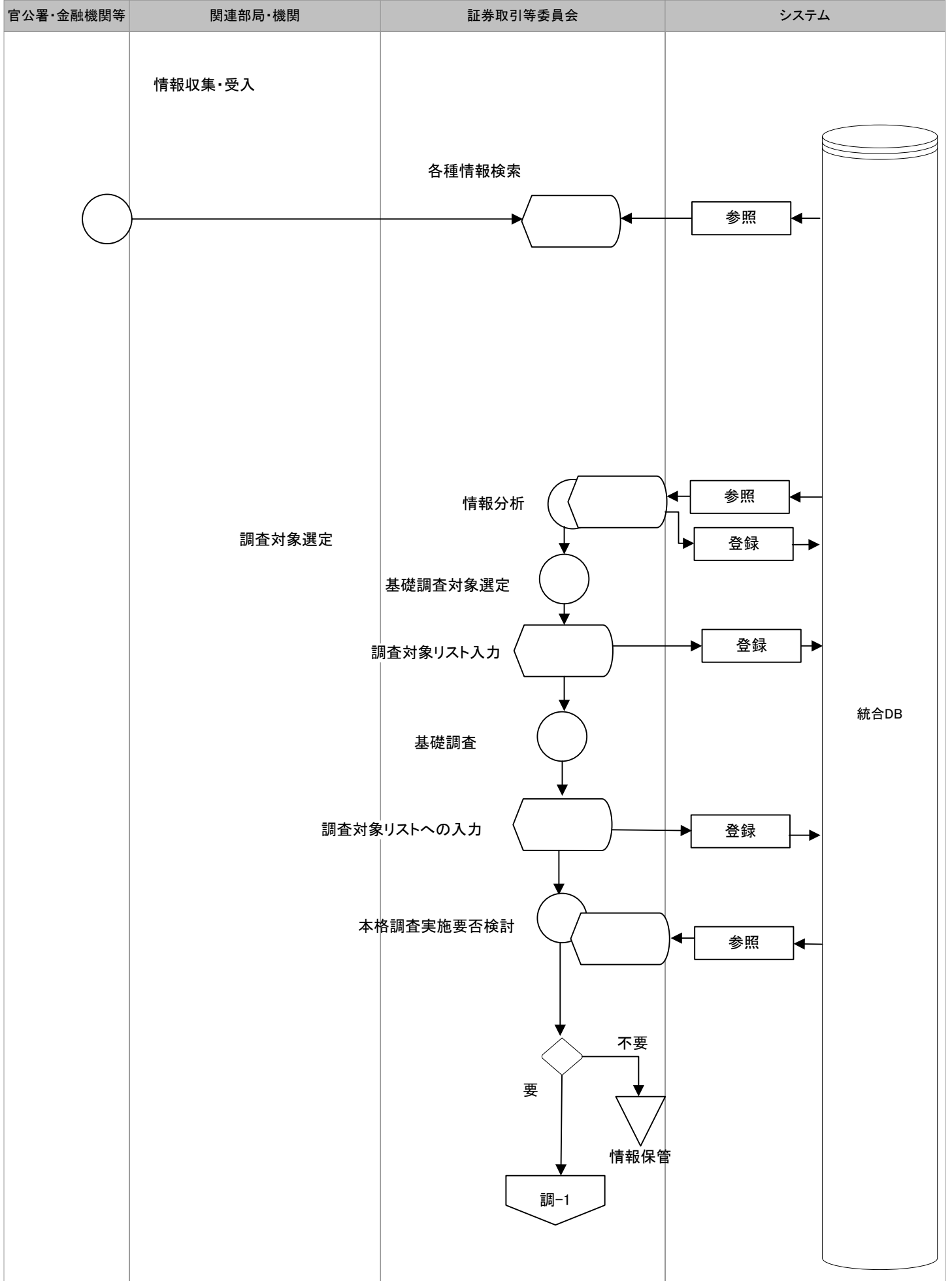

業務流れ図 (WFA) 将来体系	業務名称	機能構成図の対応部分		作成者	作成日	更新者	更新日	ページ
		番号	機能名称					
証券取引 等監視等 業務	調査(2)	5	調査					11/11

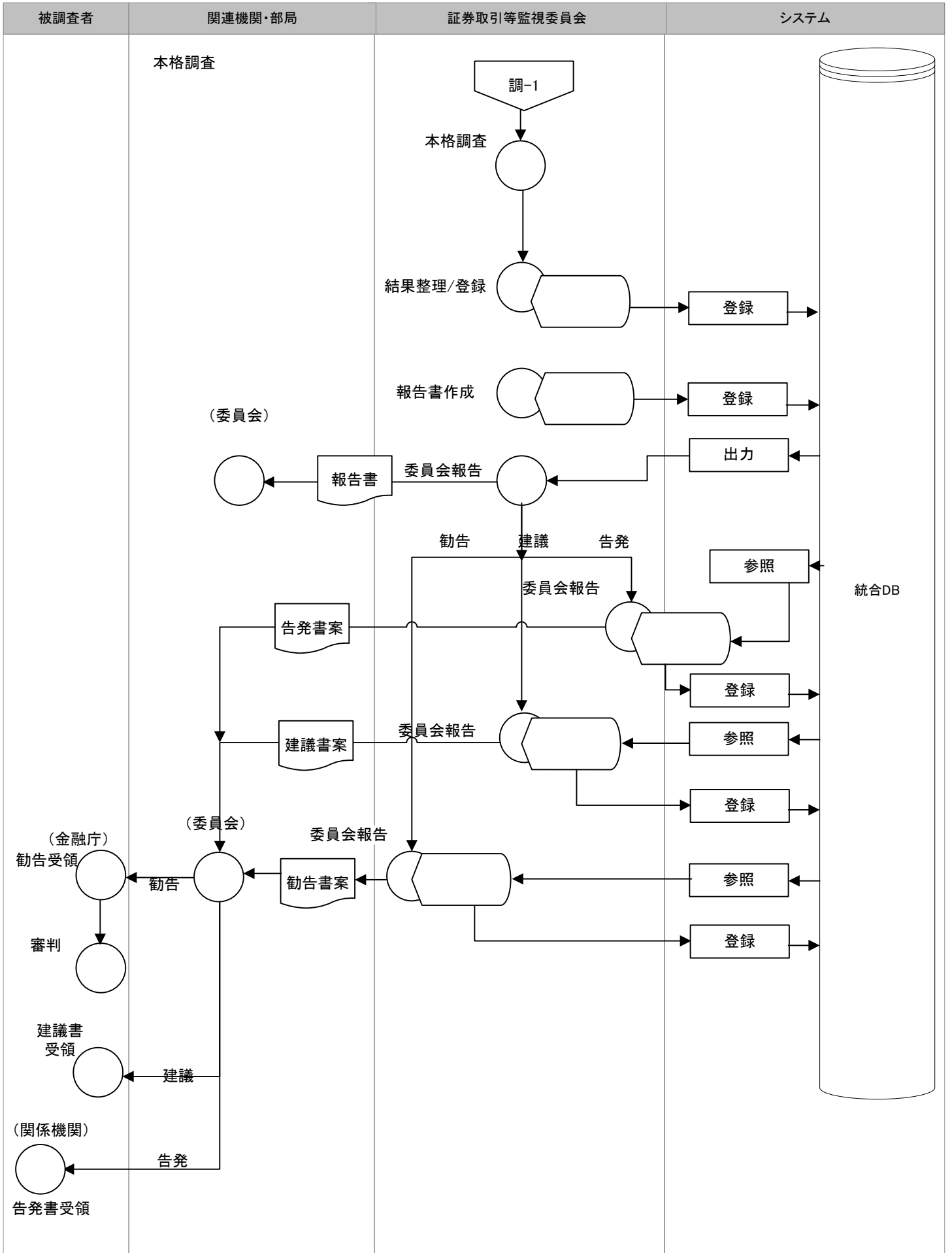

政策・業務体系（将来体系）

情報体系整理図（UMLクラス図）

金融検査及び監督並びに証券取引等監視等に関する業務

情報体系整理図 (UMLクラス図) 将来体系	システム名	業務名	資料番号	版数	作成日付	作成者	ページ
		金融庁業務支援統合システム(仮称)	金融検査及び監督並びに証券取引等監視等業務に関する業務(検査)				

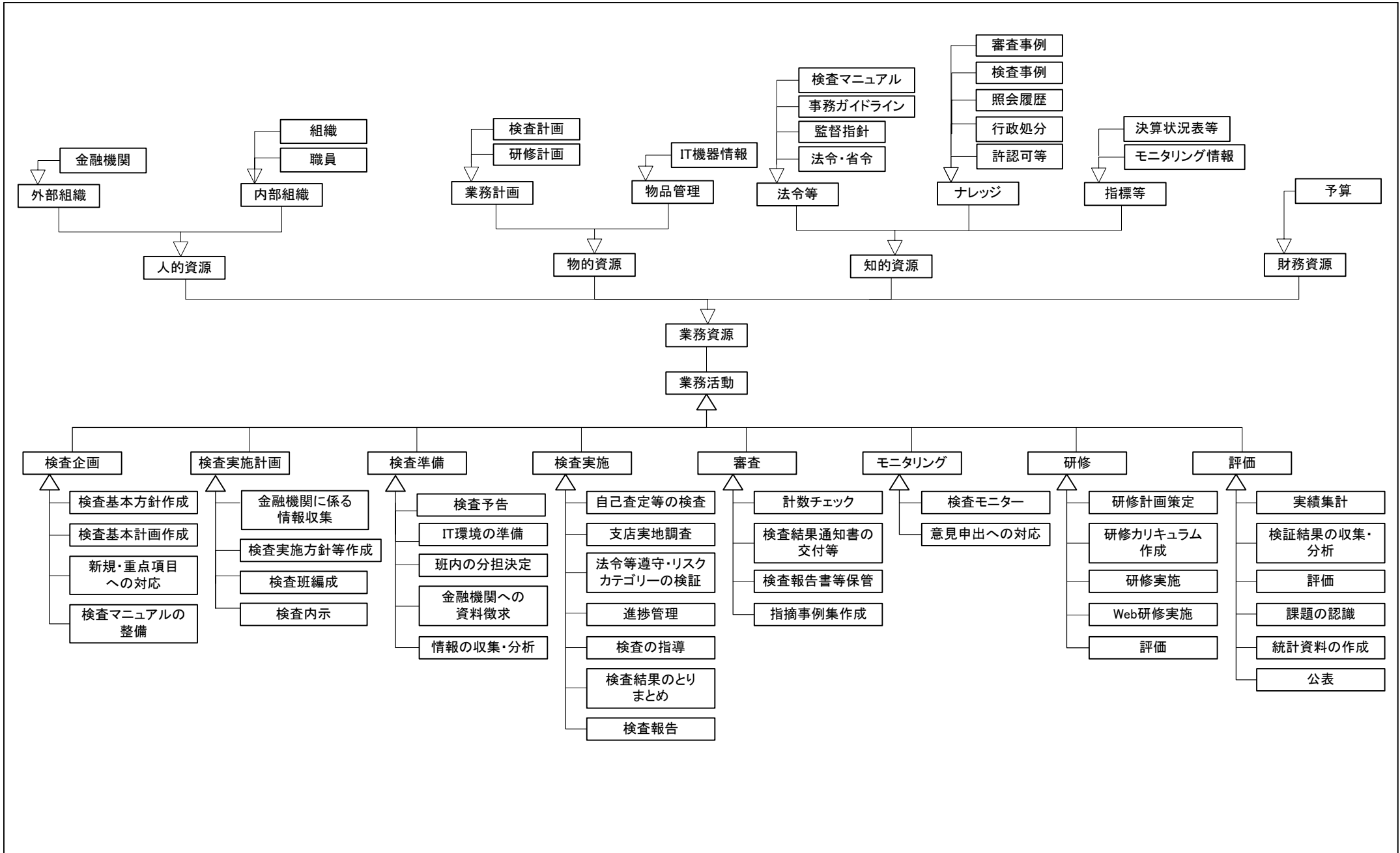

情報体系整理図 (UMLクラス図) 将来体系	システム名	業務名	資料番号	版数	作成日付	作成者	ページ
		金融庁業務支援統合システム(仮称)	金融検査及び監督並びに証券取引等監視等業務に関する業務(監督)				

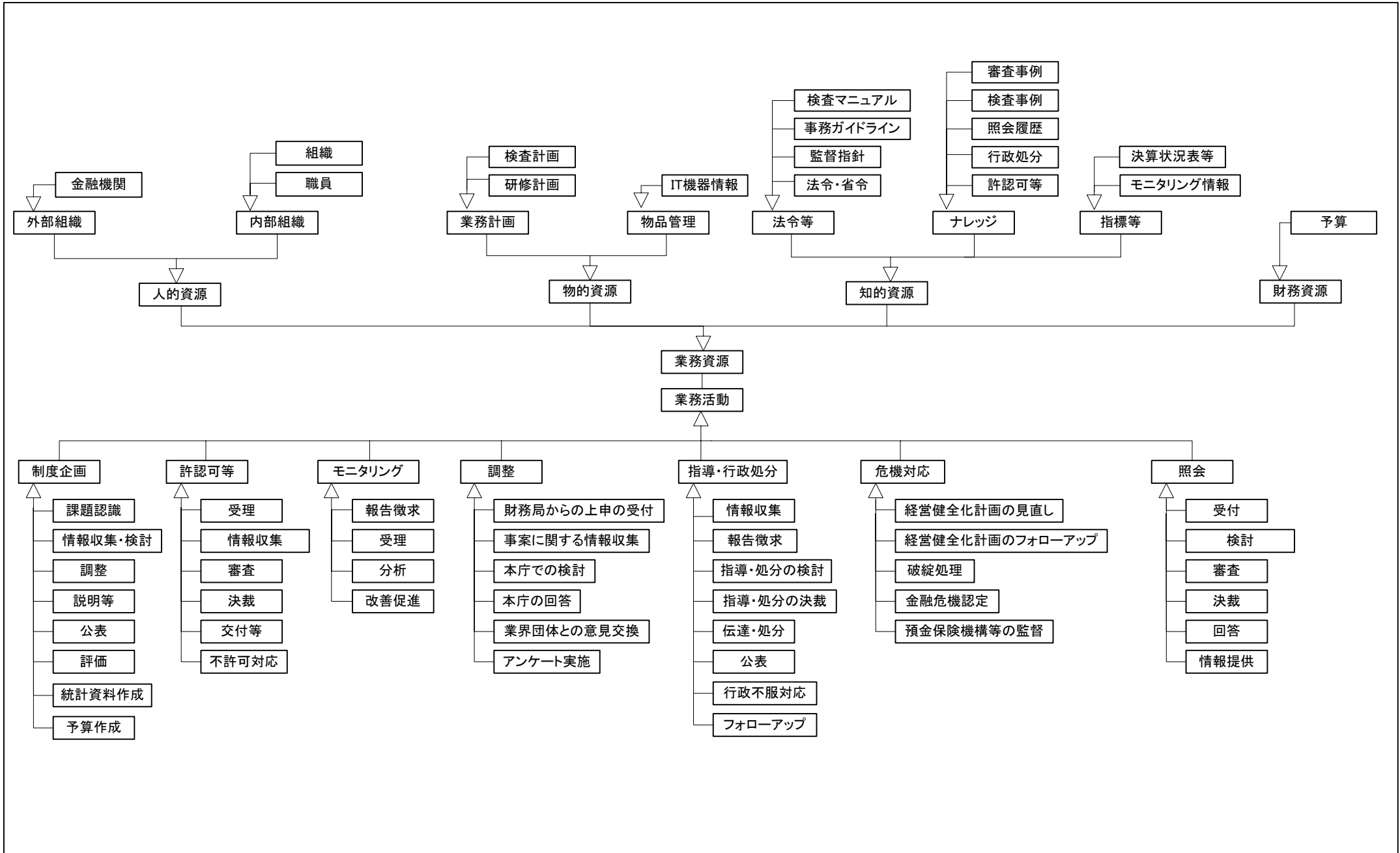

情報体系整理図 (UMLクラス図) 将来体系	システム名	業務名	資料番号	版数	作成日付	作成者	ページ
	金融庁業務支援統合システム(仮称)	金融検査及び監督並びに証券取引等監視等業務に関する業務(証券)					

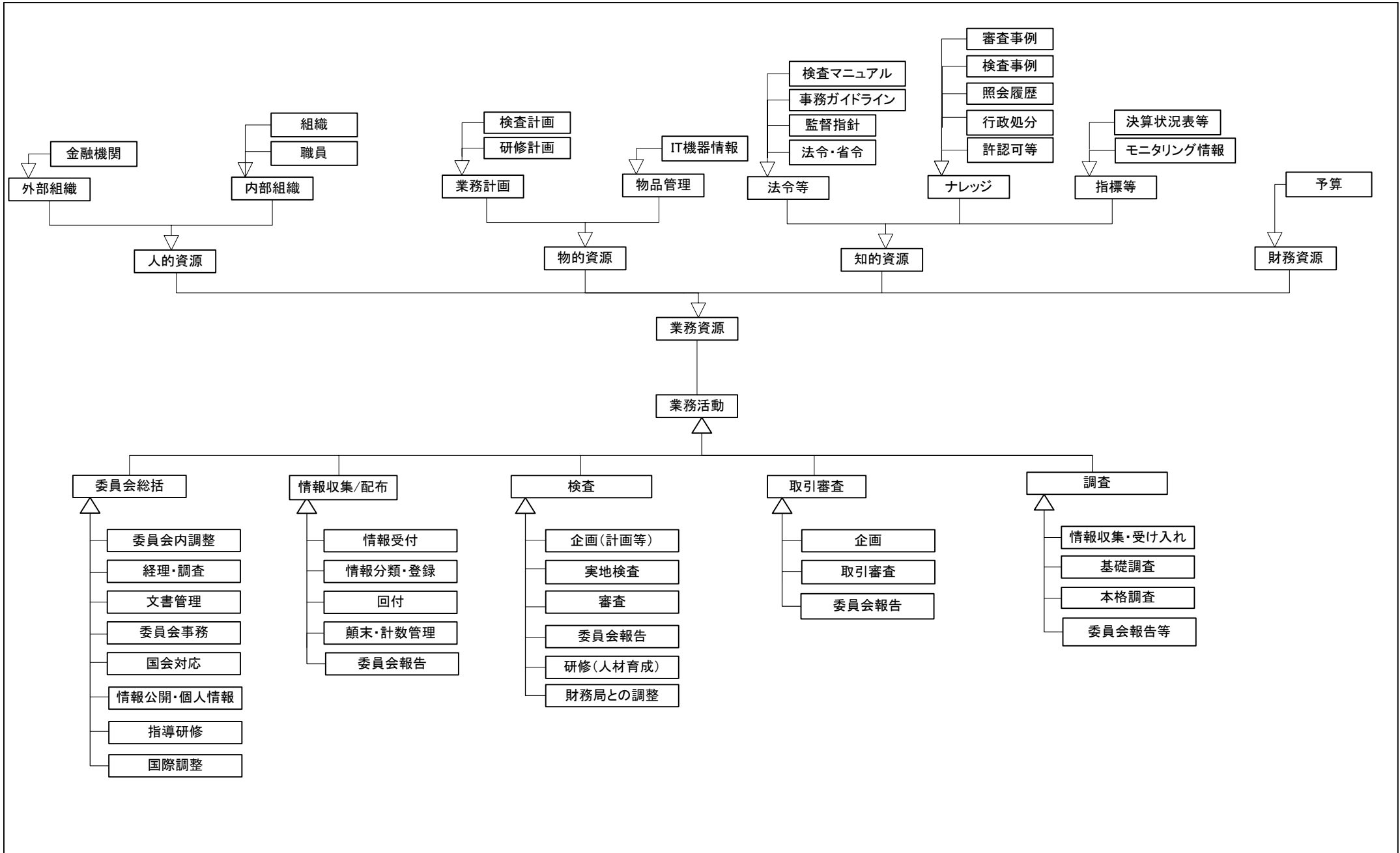

データ体系（将来体系）

実体関連図（ERD）

金融検査及び監督並びに証券取引等監視等に関する業務

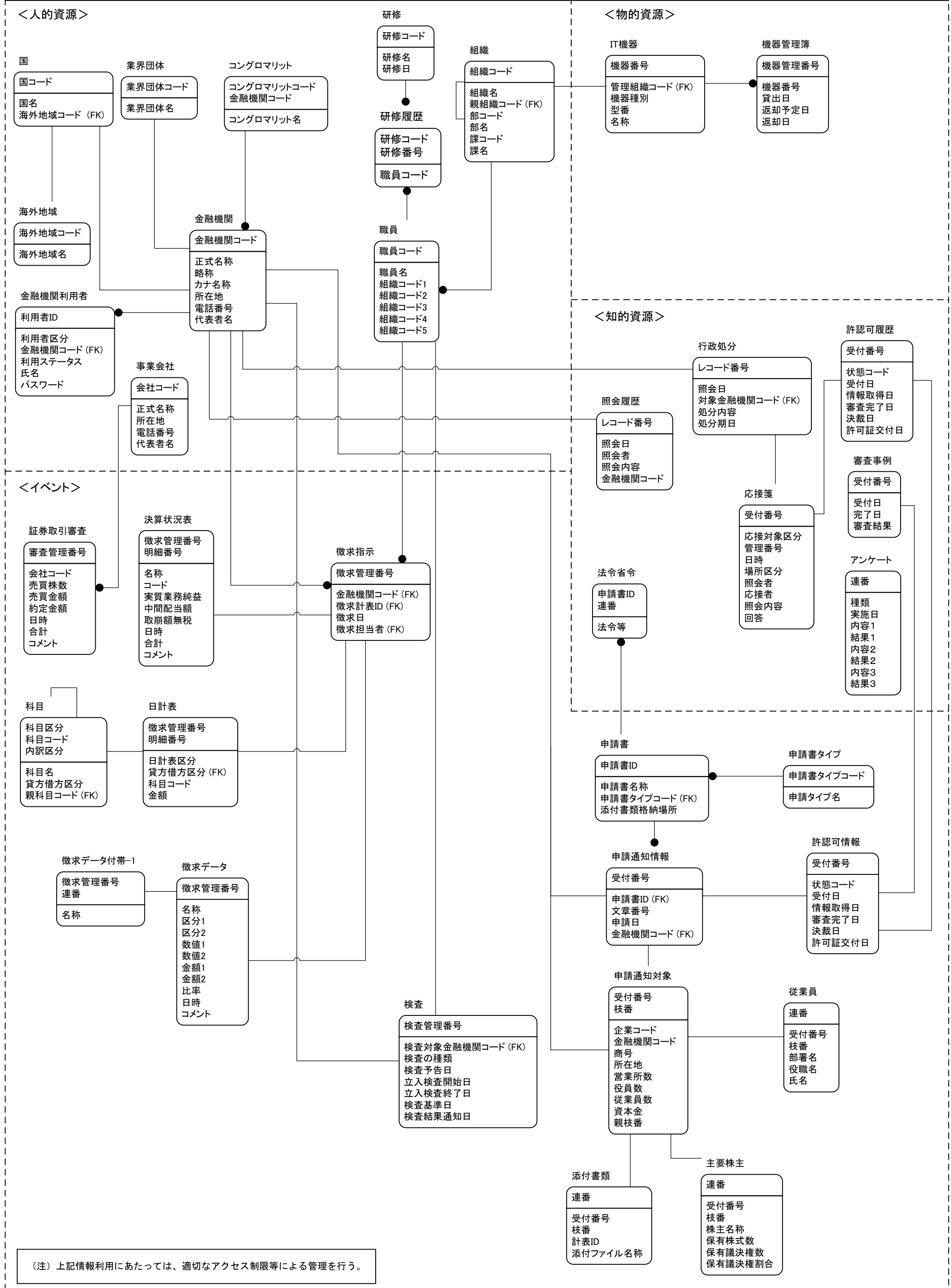

(注) 上記情報利用にあたっては、適切なアクセス制限等による管理を行う。

データ体系（将来体系）

データ定義表

金融検査及び監督並びに証券取引等監視等に関する業務

エンティティ名	国
---------	---

テーブル名	国
テーブルの種類	
テーブル説明	
データの量	

項目名	データ型	桁数	説明	列制約	主キー
国コード	文字型	3		必須	○
国名	文字型	128			
海外地域コード	文字型	3		必須	

エンティティ名	海外地域
---------	------

テーブル名	海外地域
テーブルの種類	
テーブル説明	
データの量	

項目名	データ型	桁数	説明	列制約	主キー
海外地域コード	文字型	3		必須	○
海外地域名	文字型	128			

エンティティ名	業界団体
---------	------

テーブル名	業界団体
テーブルの種類	
テーブル説明	
データの量	

項目名	データ型	桁数	説明	列制約	主キー
業界団体コード	文字型	3		必須	○
業界団体名	文字型	128			

エンティティ名	コングロマリット
---------	----------

テーブル名	コングロマリット
テーブルの種類	
テーブル説明	
データの量	

項目名	データ型	桁数	説明	列制約	主キー
コングロマリットコード	文字型	10		必須	○
金融機関コード	文字型	6		必須	○
コングロマリット名	文字型	256			

エンティティ名	金融機関利用者
---------	---------

テーブル名	金融機関利用者
テーブルの種類	
テーブル説明	
データの量	

項目名	データ型	桁数	説明	列制約	主キー
利用者ID	文字型	10		必須	○
利用者区分	文字型	2			
金融機関コード	文字型	6		必須	
利用ステータス	文字型	2			
氏名	文字型	8			
パスワード	文字型	20			

エンティティ名	金融機関
---------	------

テーブル名	金融機関
テーブルの種類	
テーブル説明	
データの量	

項目名	データ型	桁数	説明	列制約	主キー
金融機関コード	文字型	6		必須	○
正式名称	文字型	64			
略称	文字型	32			
カナ名称	文字型	128			
所在地	文字型	256			
電話番号	文字型	15			
代表者名	文字型	256			

エンティティ名	研修
---------	----

テーブル名	研修
テーブルの種類	
テーブル説明	
データの量	

項目名	データ型	桁数	説明	列制約	主キー
研修コード	文字型	10		必須	○
研修名	文字型	256			
研修日	日付型				

エンティティ名	研修履歴
---------	------

テーブル名	研修履歴
テーブルの種類	
テーブル説明	
データの量	

項目名	データ型	桁数	説明	列制約	主キー
研修コード	文字型	10		必須	○
研修番号	文字型	10		必須	○
職員コード	文字型	10			

エンティティ名	組織
---------	----

テーブル名	組織
テーブルの種類	
テーブル説明	
データの量	

項目名	データ型	桁数	説明	列制約	主キー
組織コード	文字型	10		必須	○
組織名	文字型	256			
親組織コード	文字型	10		必須	
部コード	文字型	4			
部名	文字型	128			
課コード	文字型	4			
課名	文字型	128			

エンティティ名	職員
---------	----

テーブル名	職員
テーブルの種類	
テーブル説明	
データの量	

項目名	データ型	桁数	説明	列制約	主キー
職員コード	文字型	15		必須	○
職員名	文字型	256			
組織コード1	文字型	10			
組織コード2	文字型	10			
組織コード3	文字型	10			
組織コード4	文字型	10			
組織コード5	文字型	10			

エンティティ名	IT機器
---------	------

テーブル名	IT機器
テーブルの種類	
テーブル説明	
データの量	

項目名	データ型	桁数	説明	列制約	主キー
機器番号	文字型	20		必須	○
管理組織コード	文字型	10		必須	
機器種別	文字型	3			
型番	文字型	32			
名称	文字型	32			

エンティティ名	機器管理簿
---------	-------

テーブル名	機器管理簿
テーブルの種類	
テーブル説明	
データの量	

項目名	データ型	桁数	説明	列制約	主キー
機器管理番号	数値型	9		必須	○
機器番号	文字型	20			
貸出日	日付型				
返却予定日	日付型				
返却日	日付型				

エンティティ名	照会履歴
---------	------

テーブル名	照会履歴
テーブルの種類	
テーブル説明	
データの量	

項目名	データ型	桁数	説明	列制約	主キー
レコード番号	文字型	12		必須	○
照会日	日付型				
照会者	文字型	256			
照会内容	文字型	2000			
金融機関コード	文字型	6			

エンティティ名	行政処分
---------	------

テーブル名	行政処分
テーブルの種類	
テーブル説明	
データの量	

項目名	データ型	桁数	説明	列制約	主キー
レコード番号	文字型	12		必須	○
照会日	日付型				
対象金融機関コード	文字型	6		必須	
処分内容	文字型	2000			
処分期日	日付型				

エンティティ名	許認可履歴
---------	-------

テーブル名	許認可履歴
テーブルの種類	
テーブル説明	
データの量	

項目名	データ型	桁数	説明	列制約	主キー
受付番号	文字型	12		必須	○
状態コード	文字型	3			
受付日	日付型				
情報取得日	日付型				
審査完了日	日付型				
決裁日	日付型				
許可証交付日	日付型				

エンティティ名	審査事例
---------	------

テーブル名	審査事例
テーブルの種類	
テーブル説明	
データの量	

項目名	データ型	桁数	説明	列制約	主キー
受付番号	文字型	12		必須	○
受付日	日付型				
完了日	日付型				
審査結果	文字型	100			

エンティティ名	応接箋
---------	-----

テーブル名	応接箋
テーブルの種類	
テーブル説明	
データの量	

項目名	データ型	桁数	説明	列制約	主キー
受付番号	文字型	12		必須	○
応接対象区分	文字型	1			
管理番号	文字型	12			
日時	日付型				
場所区分	文字型	1			
照会者	文字型	16			
応接者	文字型	16			
照会内容	文字型	500			
回答	文字型	500			

エンティティ名	アンケート
---------	-------

テーブル名	アンケート
テーブルの種類	
テーブル説明	
データの量	

項目名	データ型	桁数	説明	列制約	主キー
連番	文字型	12		必須	○
種類	文字型	1			
実施日	日付型				
内容1	文字型	100			
結果1	文字型	100			
内容2	文字型	100			
結果2	文字型	100			
内容3	文字型	100			
結果3	文字型	100			

エンティティ名	法令省令
---------	------

テーブル名	法令等
テーブルの種類	
テーブル説明	
データの量	

項目名	データ型	桁数	説明	列制約	主キー
申請書ID	文字型	10		必須	○
連番	数値型	5		必須	○
法令等	文字型	2000			

エンティティ名	徴求指示
---------	------

テーブル名	徴求指示
テーブルの種類	
テーブル説明	
データの量	

項目名	データ型	桁数	説明	列制約	主キー
徴求管理番号	文字型	12		必須	○
金融機関コード	文字型	6		必須	
徴求計表ID	文字型	7		必須	
徴求日	日付型				
徴求担当者	文字型	10		必須	

エンティティ名	科目
---------	----

テーブル名	科目
テーブルの種類	
テーブル説明	
データの量	

項目名	データ型	桁数	説明	列制約	主キー
科目区分	文字型	3		必須	○
科目コード	文字型	10		必須	○
内訳区分	文字型	1		必須	○
科目名	文字型	128			
貸方借方区分	文字型	1			
親科目コード	文字型	10		必須	

エンティティ名	日計表
---------	-----

テーブル名	日計表
テーブルの種類	
テーブル説明	
データの量	

項目名	データ型	桁数	説明	列制約	主キー
徴求管理番号	文字型	12		必須	○
明細番号	数値型	5		必須	○
日計表区分	文字型	3			
貸方借方区分	文字型	3		必須	
科目コード	文字型	12			
金額	数値型	16			

エンティティ名	徴求データ付帯-1
---------	-----------

テーブル名	徴求データ付帯-1
テーブルの種類	
テーブル説明	
データの量	

項目名	データ型	桁数	説明	列制約	主キー
徴求管理番号	文字型	12		必須	○
連番	数値型	5		必須	○
名称	文字型	128			

エンティティ名	徴求データ
---------	-------

テーブル名	徴求データ
テーブルの種類	
テーブル説明	
データの量	

項目名	データ型	桁数	説明	列制約	主キー
徴求管理番号	文字型	12		必須	○
名称	文字型	128			
区分1	文字型	3			
区分2	文字型	3			
数値1	数値型	5			
数値2	数値型	5			
金額1	数値型	19			
金額2	数値型	19			
比率	数値型	9			
日時	日付型				
コメント	文字型	16			

エンティティ名	検査
---------	----

テーブル名	検査
テーブルの種類	
テーブル説明	
データの量	

項目名	データ型	桁数	説明	列制約	主キー
検査管理番号	文字型	12		必須	○
検査対象金融機関コード	文字型	6		必須	
検査の種類	文字型	3			
検査予告日	日付型				
立入検査開始日	日付型				
立入検査終了日	日付型				
検査基準日	日付型				
検査結果通知日	日付型				

エンティティ名	申請書
---------	-----

テーブル名	申請書
テーブルの種類	
テーブル説明	
データの量	

項目名	データ型	桁数	説明	列制約	主キー
申請書ID	文字型	10		必須	○
申請書名称	文字型	256			
申請書タイプコード	文字型	10		必須	
添付書類格納場所	文字型	256			

エンティティ名	申請書タイプ
---------	--------

テーブル名	申請書タイプ
テーブルの種類	
テーブル説明	
データの量	

項目名	データ型	桁数	説明	列制約	主キー
申請書タイプコード	文字型	10		必須	○
申請タイプ名	文字型	256			

エンティティ名	申請通知情報
---------	--------

テーブル名	申請通知情報
テーブルの種類	
テーブル説明	
データの量	

項目名	データ型	桁数	説明	列制約	主キー
受付番号	文字型	12		必須	○
申請書ID	文字型	10		必須	
文章番号	文字型	12			
申請日	日付型				
金融機関コード	文字型	6		必須	

エンティティ名	許認可情報
---------	-------

テーブル名	許認可情報
テーブルの種類	
テーブル説明	
データの量	

項目名	データ型	桁数	説明	列制約	主キー
受付番号	文字型	12		必須	○
状態コード	文字型	3			
受付日	日付型				
情報取得日	日付型				
審査完了日	日付型				
決裁日	日付型				
許可証交付日	日付型				

エンティティ名	申請通知対象
---------	--------

テーブル名	申請通知対象
テーブルの種類	
テーブル説明	
データの量	

項目名	データ型	桁数	説明	列制約	主キー
受付番号	文字型	12		必須	○
枝番	数値型	5		必須	○
企業コード	文字型	9			
金融機関コード	文字型	6			
商号	文字型	256			
所在地	文字型	256			
営業所数	数値型	5			
役員数	数値型	5			
従業員数	数値型	5			
資本金	数値型	5			
親枝番	数値型	5			

エンティティ名	従業員
---------	-----

テーブル名	従業員
テーブルの種類	
テーブル説明	
データの量	

項目名	データ型	桁数	説明	列制約	主キー
連番	数値型	10		必須	○
受付番号	文字型	12			
枝番号	数値型	5			
部署名	文字型	30			
役職名	文字型	30			
氏名	文字型	30			

エンティティ名	主要株主
---------	------

テーブル名	主要株主
テーブルの種類	
テーブル説明	
データの量	

項目名	データ型	桁数	説明	列制約	主キー
連番	数値型	5		必須	○
受付番号	文字型	12			
枝番	数値型	5			
株主名称	文字型	256			
保有株式数	数値型	15			
保有議決権数	数値型	15			
保有議決権割合	数値型	15			

エンティティ名	添付書類
---------	------

テーブル名	添付書類
テーブルの種類	
テーブル説明	
データの量	

項目名	データ型	桁数	説明	列制約	主キー
連番	数値型	5		必須	○
受付番号	文字型	12			
枝番	数値型	5			
計表ID	文字型	5			
添付ファイル名称	文字型	255			

エンティティ名	決算状況表
---------	-------

テーブル名	決算状況表
テーブルの種類	
テーブル説明	
データの量	

項目名	データ型	桁数	説明	列制約	主キー
徴求管理番号	文字型	12		必須	○
明細番号	数値型	5		必須	○
名称	文字型	256			
コード	文字型	1			
実質業務純益	数値型	19			
中間配当額	数値型	19			
取崩額無税	数値型	19			
日時	日付型				
合計	数値型	19			
コメント	文字型	255			

エンティティ名	証券取引審査
---------	--------

テーブル名	証券取引審査
テーブルの種類	
テーブル説明	
データの量	

項目名	データ型	桁数	説明	列制約	主キー
審査管理番号	文字型	12		必須	○
会社コード	文字型	1			
売買株数	数値型	19			
売買金額	数値型	19			
約定金額	数値型	19			
日時	日付型				
合計	数値型	19			
コメント	文字型	255			

エンティティ名	事業会社
---------	------

テーブル名	事業会社
テーブルの種類	
テーブル説明	
データの量	

項目名	データ型	桁数	説明	列制約	主キー
会社コード	文字型	6		必須	○
正式名称	文字型	64			
所在地	文字型	256			
電話番号	文字型	15			
代表者名	文字型	256			

適用処理体系（将来体系）

情報システム関連図

金融検査及び監督並びに証券取引等監視等に関する業務

情報システム関連図 将来体系	システム名	業務名	資料番号	版数	作成日付	作成者	ページ
	金融庁業務支援統合システム（仮称）	金融検査及び監督並びに証券取引等監視等業務に関する業務					

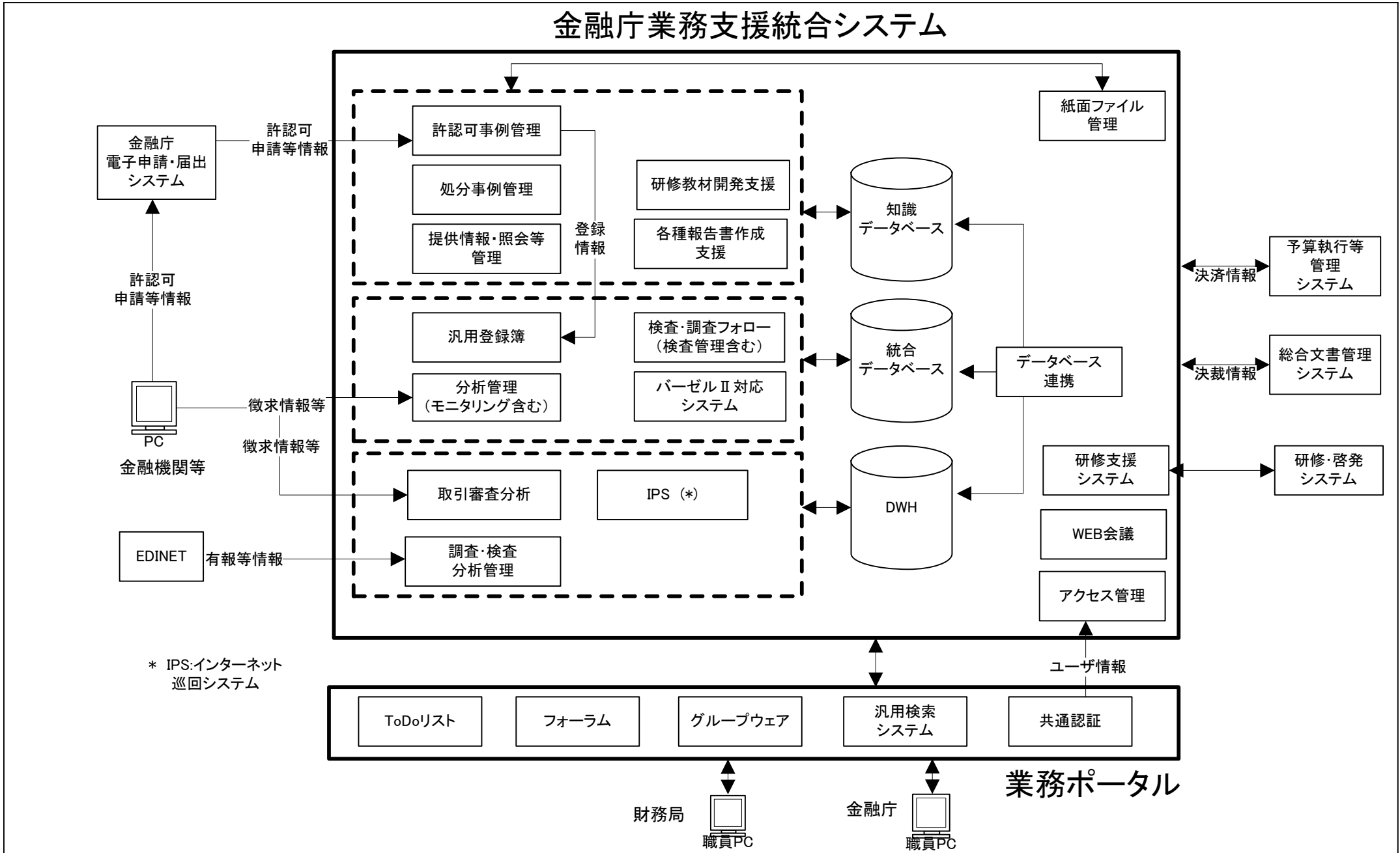

適用処理体系（将来体系）

情報システム機能構成図

金融検査及び監督並びに証券取引等監視等に関する業務

情報システム機能構成図 将来体系	システム名	業務名	資料番号	版数	作成日付	作成者	ページ
	金融庁業務支援統合 システム(仮称)	金融検査及び監督並びに証券 取引等監視等業務に関する業務					

情報システム名	システム機能	参照・更新ボタン	
		参照	更新
許認可事例管理	許認可申請受理		●
	審査書作成		●
	事例検索(条文毎、金融機関毎、業務毎等、その他キーワード検索等)	●	
	電子申請届出システムとの連携		●
	関連文書登録(伝達文書、公文書、記録文書、申立文書等)		●
処分事例管理	行政処分登録		
	審査書作成		●
	事例検索(金融機関毎、業務毎等、その他キーワード検索等)	●	
	業務取消し命令等を受けた貸金業者を参照する機能	●	
	業務取消し命令等を受けた貸金業者を登録する機能		●
各種報告書作成支援	関連文書登録(伝達文書、公文書、記録文書、申立文書等)		●
	検査報告書等のフォーマット登録		●
	検査報告書等の作成支援機能		●
	検査概要書作成機能		●
	検索機能	●	
	検査等データリンク機能	●	
	計数データ登録(注)定型フォーマットの計数を入力し、簡単なチェック機能をつける		●
研修教材開発支援	質問表/確認表の管理		●
	研修別に受講者を検索できる機能		●
提供情報・照会等管理	アンケート集計結果登録		●
	一般から提供される情報の受付		●
	一般から提供される情報の登録		●
	一般から提供される情報の分類/配布先付加		●
	情報の回付	●	
	顛末の記入		●
	相談・問合せ登録		●
	審査書作成		●
	関連文書登録		●
	事例検索(金融機関名、法令、その他キーワード検索)	●	

情報システム機能構成図 将来体系	システム名	業務名	資料番号	版数	作成日付	作成者	ページ
	金融庁業務支援統合 システム(仮称)	金融検査及び監督並びに証券 取引等監視等業務に関する業務					2/3

情報システム名	システム機能	参照・ 更	新ハターン 更新
汎用登録簿	申請書登録		●
	検索(登録会社名、個人名、その他キーワード検索等、Excel等への出力含む)	●	
	許認可事例管理との連携		●
分析管理(モニタリング含む)	登録項目設定機能(徴求項目を任意に設定する機能)		●
	徴求項目入力機能(金融機関が徴求データを登録する機能)		●
	徴求データファイルアップロード機能(GSV等の形式のデータファイルをシステムにアップロードする機能)		●
	データ整合性チェック機能	●	
	スクリーニング機能	●	
	分析結果参照機能	●	
	金融機関向け分析結果ダウンロード機能(還元資料提供機能)	●	
	徴求状況確認機能	●	
	各種指標値参照機能(金融機関別にリスク管理指標等の指標値を参照する機能)	●	
	関連文書登録		●
	データ・分析結果検索機能	●	
	アンケート作成(アンケート、及び設問、回答の選択肢等を登録する)		●
	アンケート回答(指定されたユーザがアンケートに回答する機能)		●
アンケート回答結果参照(集計された回答結果を参照する機能)	●		
検査・調査フォロー(検査管理含む)	検査計画の予定と実績の管理	●	●
	検査班編成		●
	調査案件抽出/登録	●	●
	検査班の検査実施方針等の登録		●
	検査結果通知書登録・検索		●
	検査報告書管理 (注)検査報告書の付属資料の保管場所等の管理を含む		●
	検査モニター(オンサイト、オフサイトモニター)等情報登録・検索	●	●
	徴求データ(保有すべきもの)の登録・検索		●
パーゼルⅡ対応システム	信用リスク分析機能		●
	市場リスク分析機能		●

情報システム機能構成図 将来体系	システム名	業務名	資料番号	版数	作成日付	作成者	ページ
	金融庁業務支援統合 システム(仮称)	金融検査及び監督並びに証券 取引等監視等業務に関する業務					

情報システム名	システム機能	参照・更 参照	新ハターン 更新
取引審査	審査案件登録		●
	データ徴求依頼		●
	データクレンジング(変換)	●	
	データ登録		●
	データ分析(5種類)		●
	審査レポート作成機能(報告書作成支援と連携)		●
IPS(インターネット巡回システム)	対象選定機能	●	
	対象登録機能		●
	データ収集依頼	●	
	データ登録/検索/分析	●	●
	報告書作成機能(報告書作成支援と連携)		●
調査・検査分析	データ登録		●
	データ分析	●	●
	データ評価/報告	●	●
	データ抽出	●	
紙面ファイル管理	紙面による申請書等の登録機能(申請事案に紐付けて、ファイルの保管格納棚番号等を登録。ICタグを利用する場合、ICタグ番号も登録)	●	●
	紙面ファイルの検索	●	
研修支援システム	事例検索機能	●	
	事例加工機能	●	
	教材作成支援機能		
	研修登録/実施機能	●	
アクセス管理	局、課室、担当者単位での機能及びファイルへのアクセス権限登録機能		●
	ユーザID認証機能 ポータル側 共通認証との連携機能		●
データベース連携	知識データベース、統合データベース、DWH間の情報を連携し、各機能へ情報を渡す機能	●	
WEB会議	WEBを利用したTV会議	●	

技術体系（将来体系）

ネットワーク構成図

金融検査及び監督並びに証券取引等監視等に関する業務

ネットワーク構成図 将来体系	システム名	業務名	資料番号	版数	作成日付	作成者	ページ
	金融庁業務支援統合システム(仮称)	金融検査及び監督並びに証券取引等監視等業務に関する業務					

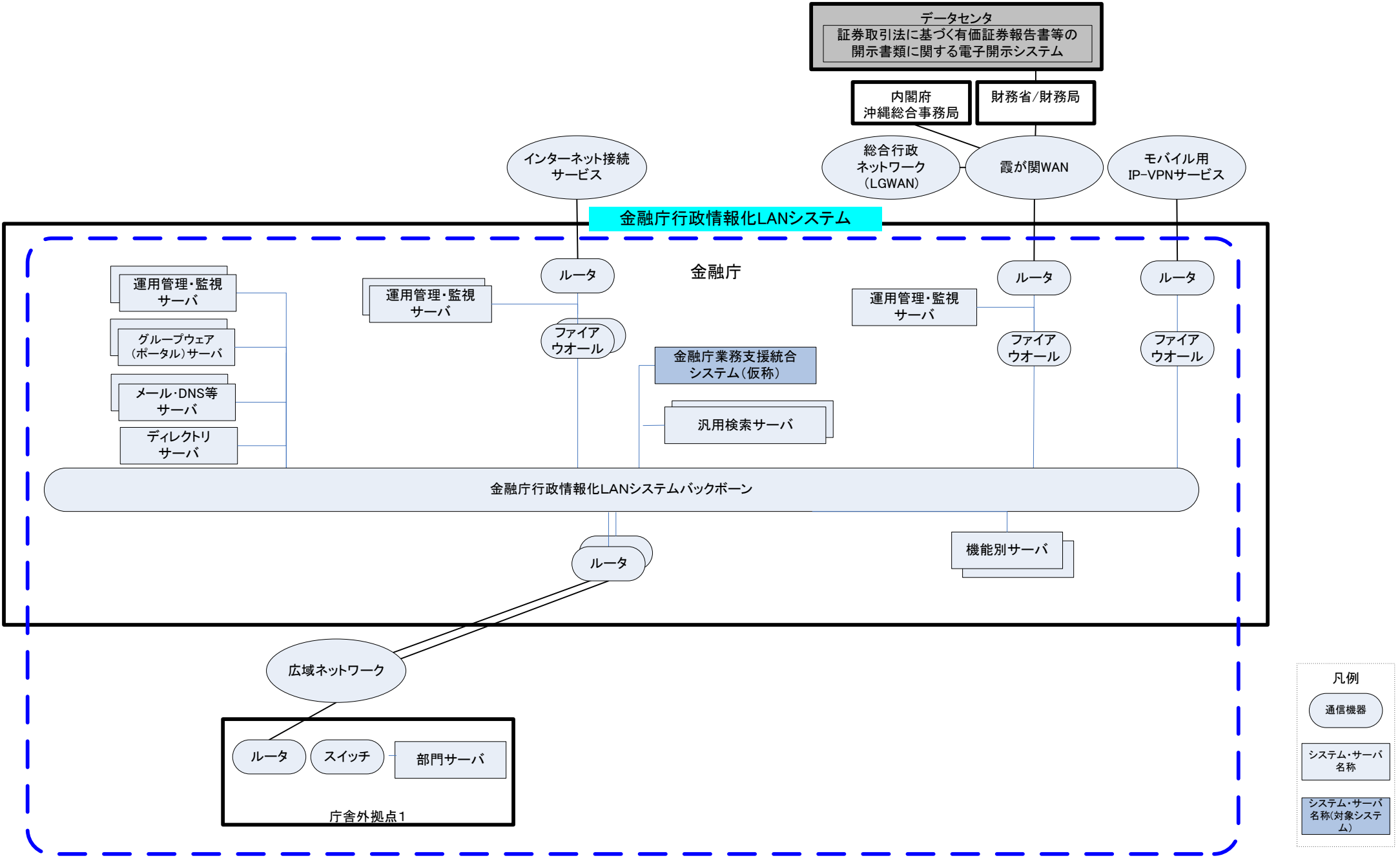

- 凡例
- 通信機器
 - システム・サーバ名称
 - システム・サーバ名称(対象システム)